

WZORY WYPEŁNIEŃ DRZWI ALUMINIOWYCH

W ofercie drzwi aluminiowych Drutex oferuje kilkadziesiąt modeli wypełnień z przeszkleniami lub aplikacjami ze stali nierdzewnej. Dzięki szerokiej gamie można doskonale skomponować drzwi z architekturą i stylem budynku. Różnorodne opcje pozwalają na niemal nieograniczone możliwości aranżacyjne. Niższe rachunki za ogrzewanie gwarantuje ciepły pakiet 4-szybowy, który stosowany jest w standardzie.



Panele bez frezowania mogą zostać wyposażone w aplikację stalową.



MAKSYMALNE I MINIMALNE
WYMIARY DRZWI
I WYPEŁNIEŃ



WASHINGTON ZERO



WASHINGTON WOOD (L) (R)

Możliwość zamówienia w lustrzanym odbiciu.
Wzór wood tylko z zewnątrz.



WASHINGTON 1



WASHINGTON 2



WASHINGTON 3 (L) (R)

Możliwość zamówienia w lustrzanym odbiciu.



WASHINGTON 4

Możliwość zamówienia w lustrzanym odbiciu.

L - Left R - Right C - Center - konfiguracja położenia wzoru względem środka panelu.

WZORY WYPEŁNIEŃ DRZWI ALUMINIOWYCH



WASHINGTON POCKET (L) (R)



ALASKA 1



ALASKA 1
INOX



ALASKA 2



ALASKA 2
INOX



ALASKA 3 (L) (R)

Możliwość zamówienia w lustrzanym odbiciu.



ARIZONA 1



ARIZONA 1
INOX

L - Left R - Right C - Center - konfiguracja położenia wzoru względem środka panelu.

WZORY WYPEŁNIEŃ DRZWI ALUMINIOWYCH



ARIZONA 2



ARIZONA 2
INOX



CALIFORNIA 5 (L) (R) (C)



CALIFORNIA 5 (L) (R) (C)
INOX



CALIFORNIA 6 (L) (R) (C)



CALIFORNIA 6 (L) (R) (C)
INOX

L - Left R - Right C - Center - konfiguracja położenia wzoru względem środka panelu.



WZORY WYPEŁNIEŃ DRZWI ALUMINIOWYCH



**COLORADO 1 (C)
INOX**

Możliwość wybrania wersji bez INOX.



FLORIDA 1 (L) (R)

Możliwość zamówienia w lustrzanym odbiciu.



**FLORIDA 1 (L) (R)
INOX**

Możliwość zamówienia w lustrzanym odbiciu.



FLORIDA 2 (L) (R)

Możliwość zamówienia w lustrzanym odbiciu.



FLORIDA 3 (L) (R)

Możliwość zamówienia w lustrzanym odbiciu.



HAWAII 1

L - Left R - Right C - Center - konfiguracja położenia wzoru względem środka panelu.



WZORY WYPEŁNIEŃ DRZWI ALUMINIOWYCH



**HAWAII 1 (C)
INOX**



**HAWAII 2 (C)
INOX**



**HAWAII 3 (C)
INOX**



HAWAII 4



HAWAII 5 (L) (R)

Frez poziomy na całej szerokości skrzydła,
możliwość zamówienia w lustrzanym odbiciu.

L - Left R - Right C - Center - konfiguracja położenia wzoru względem środka panelu.

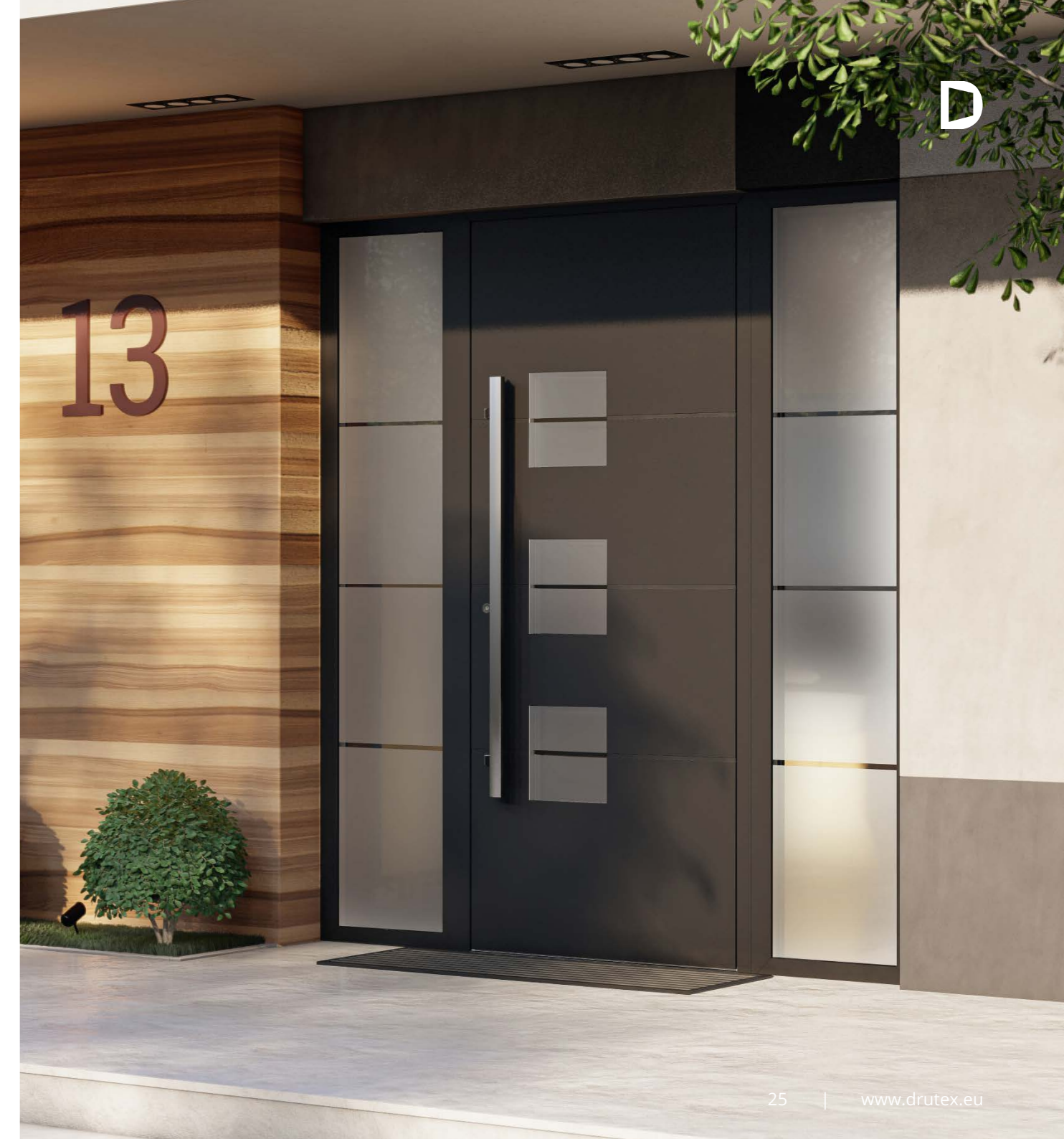

WZORY WYPEŁNIEŃ DRZWI ALUMINIOWYCH



MONTANA 1



MONTANA 4



MONTANA WOOD

Wzór wood tylko z zewnątrz.



**MONTANA 1
INOX**



**MONTANA 2 (R) (L)
INOX**

Możliwość zamówienia w lustrzanym odbiciu.



**MONTANA 3 (R) (L)
INOX**

Możliwość zamówienia w lustrzanym odbiciu.

L - Left R - Right C - Center - konfiguracja położenia wzoru względem środka panelu.

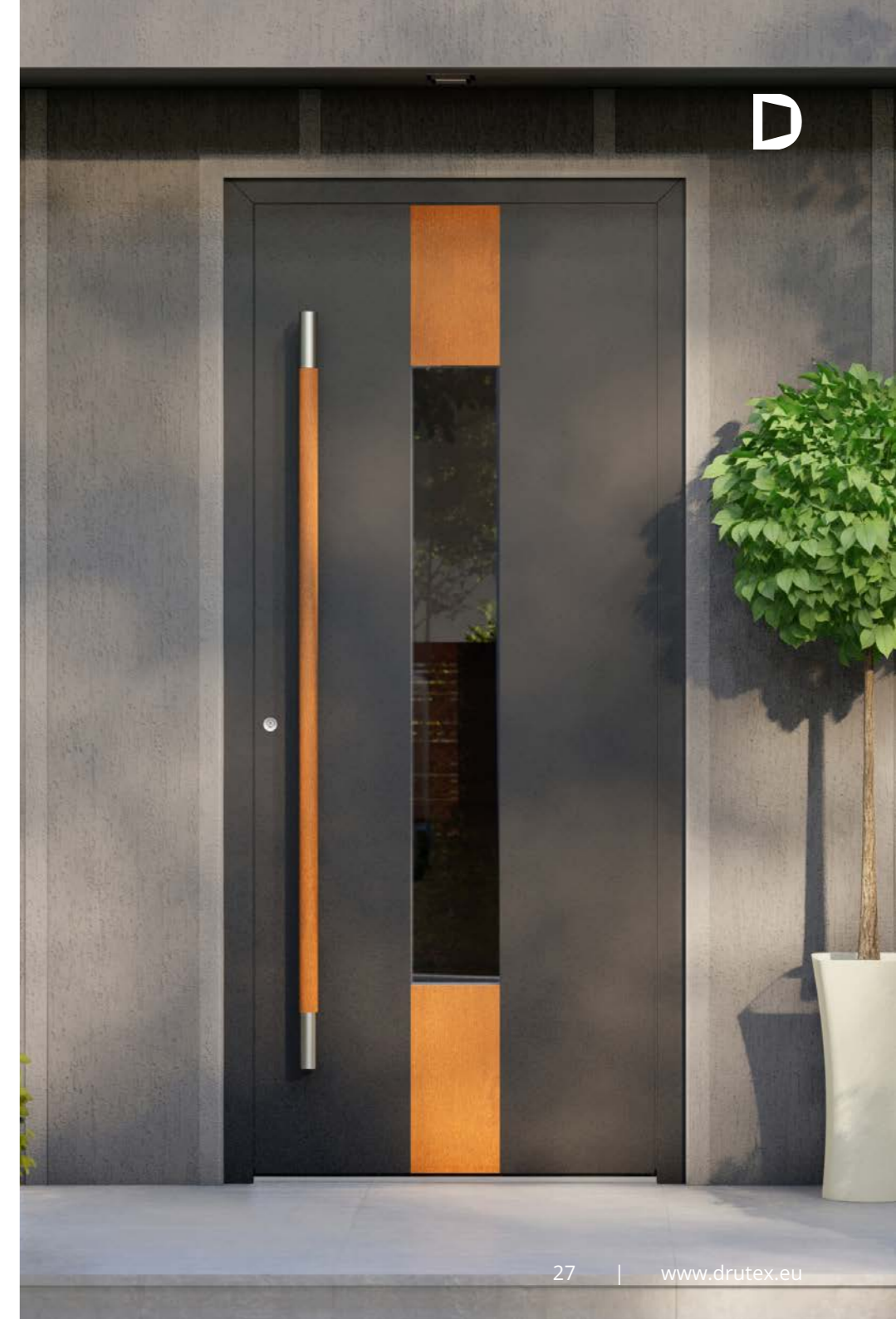

WZORY WYPEŁNIEŃ DRZWI ALUMINIOWYCH



NEW YORK 1 (L) (R) (C)



NEW YORK 2 (L) (R)

Możliwość zamówienia w lustrzanym odbiciu.



NEBRASKA 1 (L) (R) (C)

Możliwość zamówienia w lustrzanym odbiciu.



**NEBRASKA 1 (L) (R) (C)
INOX**

Możliwość zamówienia w lustrzanym odbiciu
- opcja dostępna tylko dla wybranych modeli
pochwyków.



**NEW JERSEY 1
INOX**

Możliwość wybrania wersji bez INOX.
Możliwość zastosowania tylko stalowej ramki
międzyszybowej.



TEXAS (L) (R) (C)



**TEXAS (L) (R) (C)
INOX**

Możliwość zamówienia w lustrzanym odbiciu
- opcja dostępna tylko dla wybranych modeli
pochwyków.



TEXAS WOOD (L) (R)

Możliwość zamówienia w lustrzanym odbiciu.
Wzór wood tylko z zewnątrz.

L - Left R - Right C - Center - konfiguracja położenia wzoru względem środka panelu.

WZORY WYPEŁNIEŃ DRZWI ALUMINIOWYCH

D



**OHIO
INOX**



**PENNSYLVANIA 1
INOX**



PENNSYLVANIA 2 (L) (R)
Możliwość zamówienia w lustrzanym odbiciu.



**PENNSYLVANIA 2 (L) (R)
INOX**
Możliwość zamówienia w lustrzanym odbiciu.



**PENNSYLVANIA 3 (L) (R)
INOX**
Możliwość zamówienia w lustrzanym odbiciu.



PENNSYLVANIA 4
Dostępne tylko szyby z folią matową.



PENNSYLVANIA 5 (L) (R)
Możliwość zamówienia w lustrzanym odbiciu.



PENNSYLVANIA 6
Dostępne tylko szyby z folią matową.

L - Left R - Right C - Center - konfiguracja położenia wzoru względem środka panelu.

WYPOSAŻENIE DODATKOWE DRZWI ALUMINIOWYCH

O funkcjach, walorach użytkowych, estetyce, funkcjonalności i komforcie użytkowania drzwi decyduje także wyposażenie dodatkowe w postaci zawiasów, okuć antywłamaniowych, rozet, progów czy też inteligentnych systemów kontroli dostępu. Odpowiedni ich dobór sprawi, że drzwi spełnią wszystkie nasze oczekiwania.

DRZWI Z PANELEM LICOWANYM



Panel obustronnie licowany o grubości 77 mm.

DRZWI Z PANELEM WSADOWYM



Panel wsadowy o grubości 36 mm.

DODATKOWE MOŻLIWOŚCI



Szyba piaskowana.



Ukryte zawiasy niewidoczne przy zamkniętych drzwiach.



Trzpień antywłamaniowy

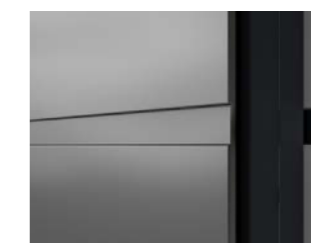

Panel z frezami o szerokości od 6 mm wzwyż (standardowo 12 mm).



Rozeta pierścieniowa, wkładka z funkcją awaryjną.



Aplikacja ze stali nierdzewnej INOX.



Rozwiązania typu "dzień/noc".



Inteligentne systemy kontroli dostępu*

DOSTĘPNA KOLORYSTYKA

W STANDARDZIE RAL 7016 MAT
I RAL 9016 MAT

W trosce o najwyższą jakość drzwi Drutex, bazując na jednej z najnowocześniejszych na świecie malarni proszkowych, oferuje szeroką gamę kolorystyczną powłok malarskich. Wśród nich, w zależności od oczekiwanej estetyki, są dostępne farby metaliczne ze strukturą, farby matowe czy też farby zapewniające efekty specjalne.

PALETA KOLORÓW

RAL i Aluprof Color
Collection*.



PRZYKŁADOWE FARBY GŁADKIE MATOWE

Stwórz estetyczne, matowe wykończenie.



Kolory perłowe:

1035 | 1036 | 2013 | 3032 | 3033 | 4011 | 4012 | 5025 | 5026 | 6035 | 6036 | 7048 | 8029 | 9022 | 9023
możliwe do wykonania za dodatkową opłatą.

PRZYKŁADOWE FARBY METALICZNE ZE STRUKTURĄ

Uzyskaj nowoczesny, industrialny klimat.

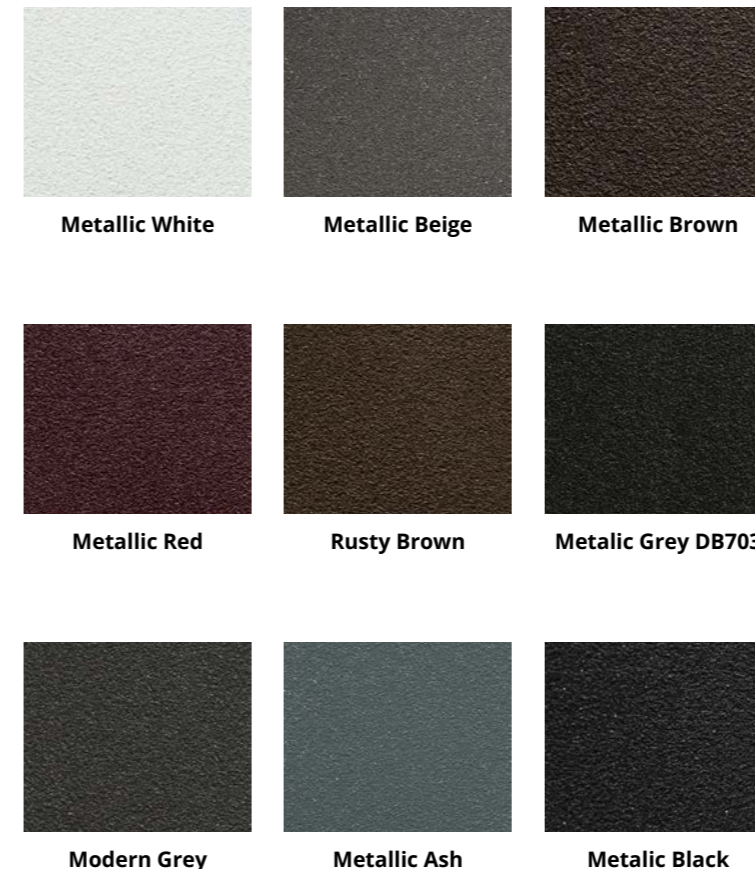

Kolory RAL niedostępne (aktualna lista u dealera):

1035 | 1036 | 2013 | 3032 | 3033 | 4011 | 4012 | 5025 | 5026 | 6035 | 6036
7048 | 8029 | 9022 | 9023 | 1026 | 2005 | 2007 | 3024 | 3026 | 6038.

PRZYKŁADOWE FARBY EFEKTY SPECJALNE

Szlachetne wykończenie w zgodzie z naturą.



SYSTEM ALUMINIOWY

Fasada z żaluzjami, drzwi MB-86 SI z doświetleniem górnym, model New York 2, kolor antracyt.



Fasada z żaluzjami, drzwi MB-86 SI z doświetleniem bocznym i górnym, model Texas INOX, kolor jasny szary.



SYSTEM ALUMINIOWY

Fasada z żaluzjami, drzwi MB-86 SI z doświetleniem bocznym, model Pennsylvania 4, kolor antracyt.



Fasada aluminiowa, drzwi MB-86 SI z doświetleniem bocznym i górnym, model New York 1, kolor antracyt.



SZYBY

Decydując się na drzwi wejściowe z szybą należy wziąć pod uwagę różne ich typy, od energooszczędnych poprzez akustyczne, bezpieczne, antywłamaniowe, przeciwsłoneczne, ale także np. szyby o ograniczonej przezierności – ornamentowe czy matowe.



WIĘCEJ
WZORÓW



RODZAJE SZYB



Matowa



Szyba piaskowana w paski



Reflektfloat brązowy 6 mm



Reflektfloat niebieski 6 mm



Float 4, 6, 8, 10 mm

Możliwość zastosowania powłoki termicznej.



Szko laminowane

Możliwość zastosowania powłoki termicznej.



Ornament Chinchilla

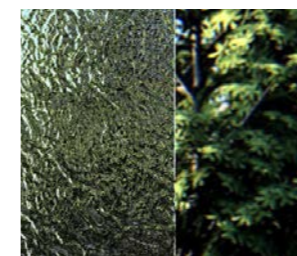

Ornament Delta

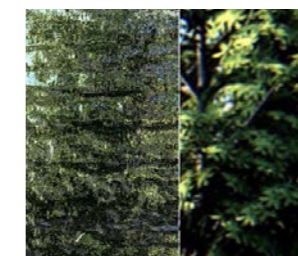

Ornament Silvit

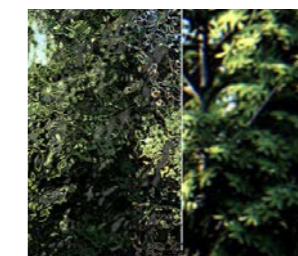

Ornament Cathedral



Ornament Master Carre

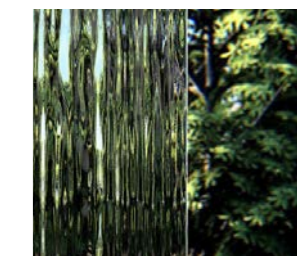

Ornament Deszczuk



Antisol zielony



Antisol brązowy



Antisol szary



Antisol niebieski



Mirastar

SZYBY PIASKOWANE

NOWOŚĆ!

Nowoczesna technologia produkcji szyb piaskowanych pozwala na osiągnięcie wysokiego poziomu indywidualizacji i personalizacji projektu drzwi. Poza szerokim wachlarzem standardowych wzorów istnieje możliwość wykonania dowolnej grafiki. Co istotne, proces piaskowania może być zrealizowany z obu stron szyby.



WIĘCEJ
WZORÓW



PRZYKŁADOWE WZORY SZYB PIASKOWANYCH

- możliwość wykonania dowolnej grafiki w uzgodnieniu z producentem
- możliwość piaskowania w 3 odcieniach szarości

Odcień 1 Odcień 2 Odcień 3

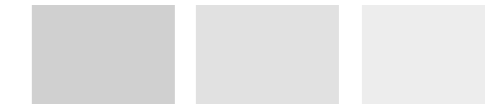

Przykład nr 1



Przykład nr 2

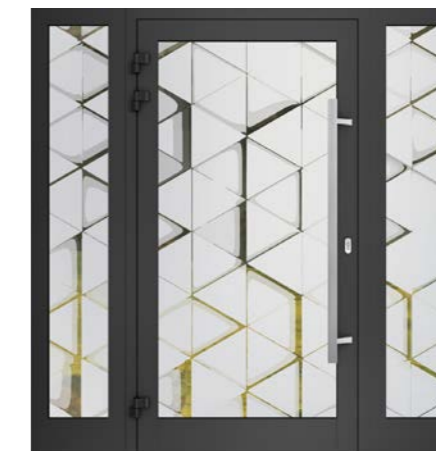

Przykład nr 51

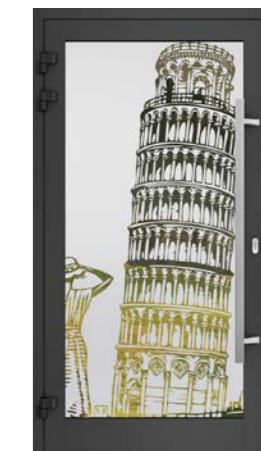

Przykład nr 52



Przykład nr 5



Przykład nr 6



Przykład nr 32



Przykład nr 53

PRZYKŁADOWE WZORY SZYB PIASKOWANYCH

i możliwość wykonania dowolnej grafiki w uzgodnieniu z producentem

i możliwość piaskowania w 3 odcieniach szarości



Przykład nr 9



Przykład nr 10



Przykład nr 11



Przykład nr 12



Przykład nr 17



Przykład nr 18



Przykład nr 13



Przykład nr 14



Przykład nr 15



Przykład nr 16



Przykład nr 19



Przykład nr 20



Przykład nr 56

POCHWYTY

Pochwyty stosowane w drzwiach wejściowych nie tylko wyróżniają się wysokimi walorami estetycznymi, ale także funkcjonalnością i wytrzymałością. Do pochwyty szczególnie zalecane są: zasuwnica typu "dzień/noc" oraz inteligentne punkty dostępu, które jeszcze bardziej podkreślają jego funkcjonalność.

Q10 z opcjonalnym czytnikiem linii papilarnych

Zastosowanie pochwyty możliwe jest tylko w drzwiach dwustronnie licowanych. Dostępny wymiar: 120 cm i 180 cm.

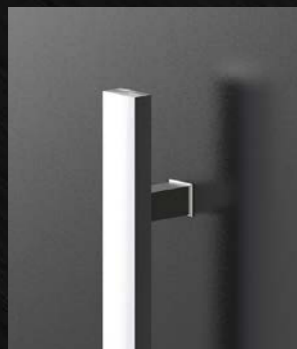

QA10

Zastosowanie pochwyty możliwe jest tylko w drzwiach dwustronnie licowanych. RAL 9005 drobna struktura. Dostępny wymiar 160 cm.



P10D

Pochwyty wykonane ze stali nierdzewnej oraz naturalnego drewna dębowego w kolorze złotego dębu. Zastosowanie pochwyty możliwe jest tylko w drzwiach dwustronnie licowanych wykonanych w systemie MB-86 SI.

Dostępne długości:
120 cm, 160 cm.



KA1

Pochwyty z możliwością podświetlenia listwą led, w kolorze białym zimnym lub RGB, sterowany pilotem. Dostępny jedynie dla drzwi dwustronnie licowanych, wykonanych w systemie MB-86 SI.

Dostępna długość:
160 cm.



Q45RX

Dostępne długości:
80 cm i 120 cm.



P45 i P45L

Dostępne długości:
P45 - 58 cm
P45L - 120 cm, 180 cm.

Z1L

Dostępne długości:
zakres od 100 cm do 250 cm.



WIĘCEJ



KLAMKI

Klamki stosowane w drzwiach wejściowych nie tylko wyróżniają się bardzo dużymi walorami estetycznymi, ale także funkcjonalnością i wytrzymałością. Dzięki różnym wariantom kolorystycznym dają możliwość dopasowania zarówno do drzwi jak i kolorystyki budynku.

Klamki ze stali nierdzewnej, dostępne dla drzwi aluminiowych:

35A/1200



35A/1200 G1

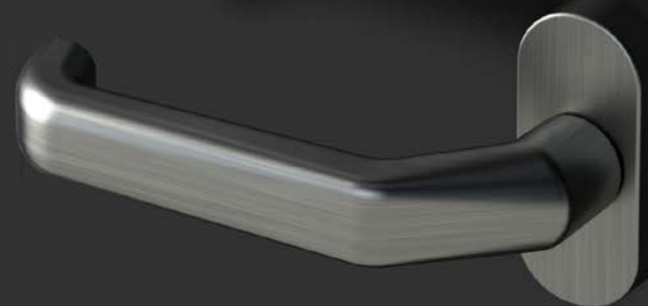

Klamka z dzielonym szylidem, model R32 / 1200 (tylko dla drzwi aluminiowych).



Gałka 30A/1006 G1

Standardowa gałka aluminiowa dostępna w systemie drzwi z PVC, aluminium oraz drewna, dostępna w kolorach: **białym, srebrnym, oliwkowym oraz brązowym.**



■ Za dodatkową dopłatą RAL 9005.



Klamka 30A-1006

Standardowa klamka aluminiowa dostępna w systemie drzwi z PVC, aluminium oraz drewna, dostępna w kolorach: **białym, srebrnym, oliwkowym oraz brązowym.**



■ Za dodatkową dopłatą RAL 9005.

Rozeta pierścieniowa.



WIĘCEJ

Klamki ze stali nierdzewnej, dostępne dla drzwi PVC i drewnianych:



Klamka 30A/1040



Gałka 30A/1040G

KONTROLA DOSTĘPU

Zapewnienie bezpieczeństwa jest nadrzędną i najważniejszą funkcją drzwi. Z tego względu drzwi Drutex opcjonalnie mogą być wyposażone w systemy zapewniające wysoki poziom bezpieczeństwa i stanowiące świetną ochronę przed włamaniem.

Drzwi wyposażone w inteligentny system kontroli dostępu gwarantują jednocześnie funkcjonalność i komfort użytkowania.



DODATKI



Czytnik linii papilarnych
EKEY dLine

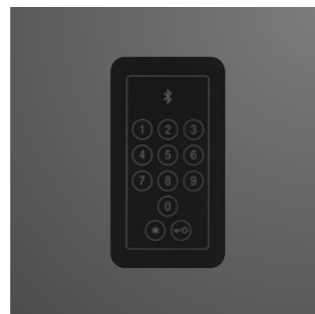

Klawiatura Bluetooth
IDENCOM.

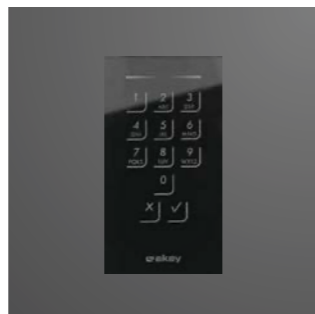

Klawiatura Ekey (czarna).



Klawiatura Ekey (stalowa).



Klawiatura IDENCOM.



Czytnik RFID IDENCOM.

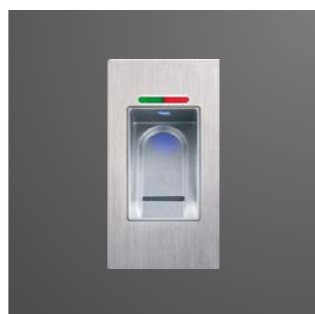

Czytnik linii papilarnych
IDENCOM.



Czytnik SOMMER.



Czytnik linii papilarnych
EKEY (stalowy).



Czytnik linii papilarnych
EKEY (stalowy).



SMART HOME

Automatyka TaHoma Somfy pozwala na zdalne sterowanie m.in. takimi urządzeniami jak: drzwi, okna, rolety, bramy garażowe, furtkami oraz oświetleniem. Zapewnia niezwykłą łatwość i przyjemność użytkowania. Za pomocą smartfona, tabletu czy komputera uzyskujemy stały nadzór i w razie potrzeby mamy dostęp do systemów zamontowanych w domu o każdej porze dnia i nocy.

OTWIERAJ DRZWI, FURTKI, BRAMY, STERUJ OŚWIETLENIEM, ROLETAMI I ŻALUZJAMI FASADOWYMI Z DOWOLNEGO MIEJSCA NA ŚWIECIE

doorbox

to zintegrowany, miniaturowy sterownik: rygli elektrycznych, elektrozaczepów oraz zaworów bezpieczeństwa przeznaczony do kontroli dostępu.

Zalety:

- współpracuje praktycznie ze wszystkimi zamkami elektrycznymi na rynku
- umożliwia przydzielenie dostępu dla wielu osób- rodziny, ogrodnika, przyjaciół
- nie wymaga dodatkowych urządzeń
- pozwala na sterowanie wieloma punktami dostępu z jednej aplikacji
- kontrola zamknięcia/otwarcia w czasie rzeczywistym.



Darmowa aplikacja na smartfon

Korzystając z darmowej aplikacji wBox za pomocą smartfona możesz zarządzać automatyką swojego domu czy ogrodu – zarówno będąc w zasięgu domowego WiFi jak też z dowolnego miejsca na świecie – wystarczy tylko dostęp do internetu.



PROGI

Niezwykle istotnym elementem wszystkich drzwi wejściowych jest próg. Decyduje on nie tylko o walorach energooszczędnych systemu, ale także o komforcie użytkowania.

Próg aluminiowy z przegrodą termiczną

Stosowany głównie przy drzwiach zewnętrznych, idealnie usztywnia konstrukcję i poprawia komfort użytkowania.

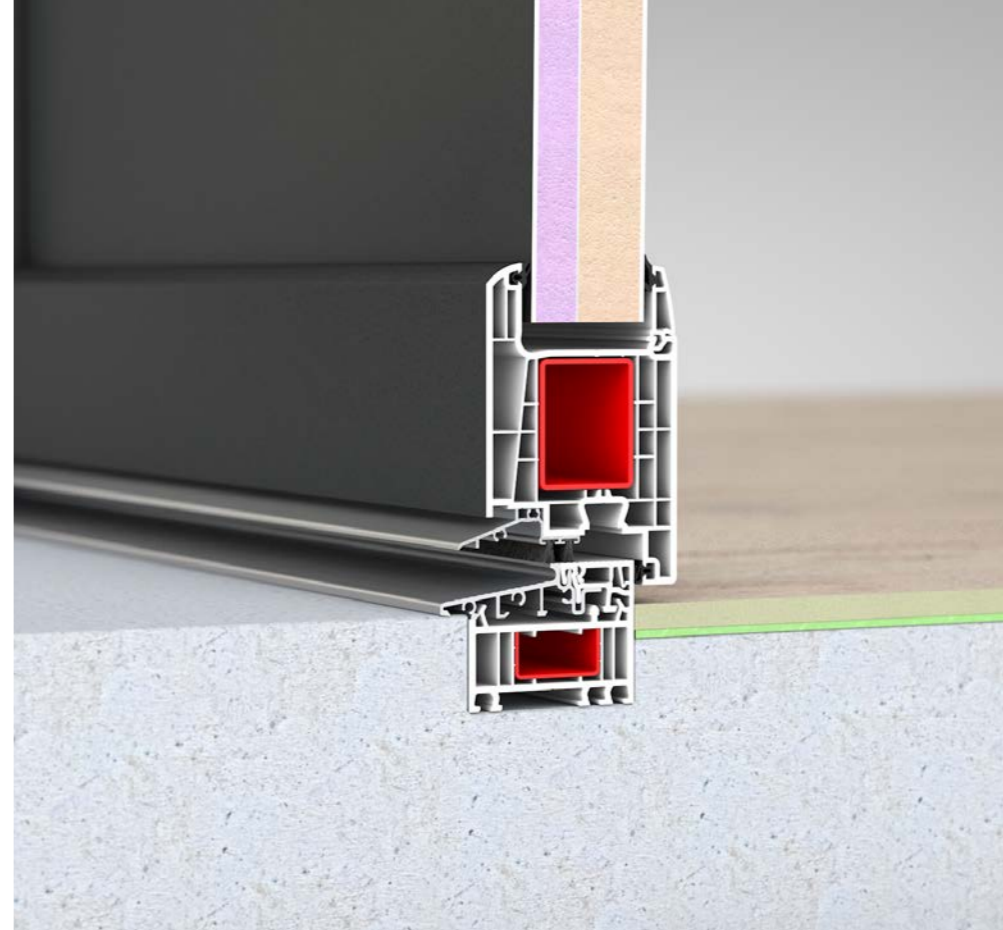
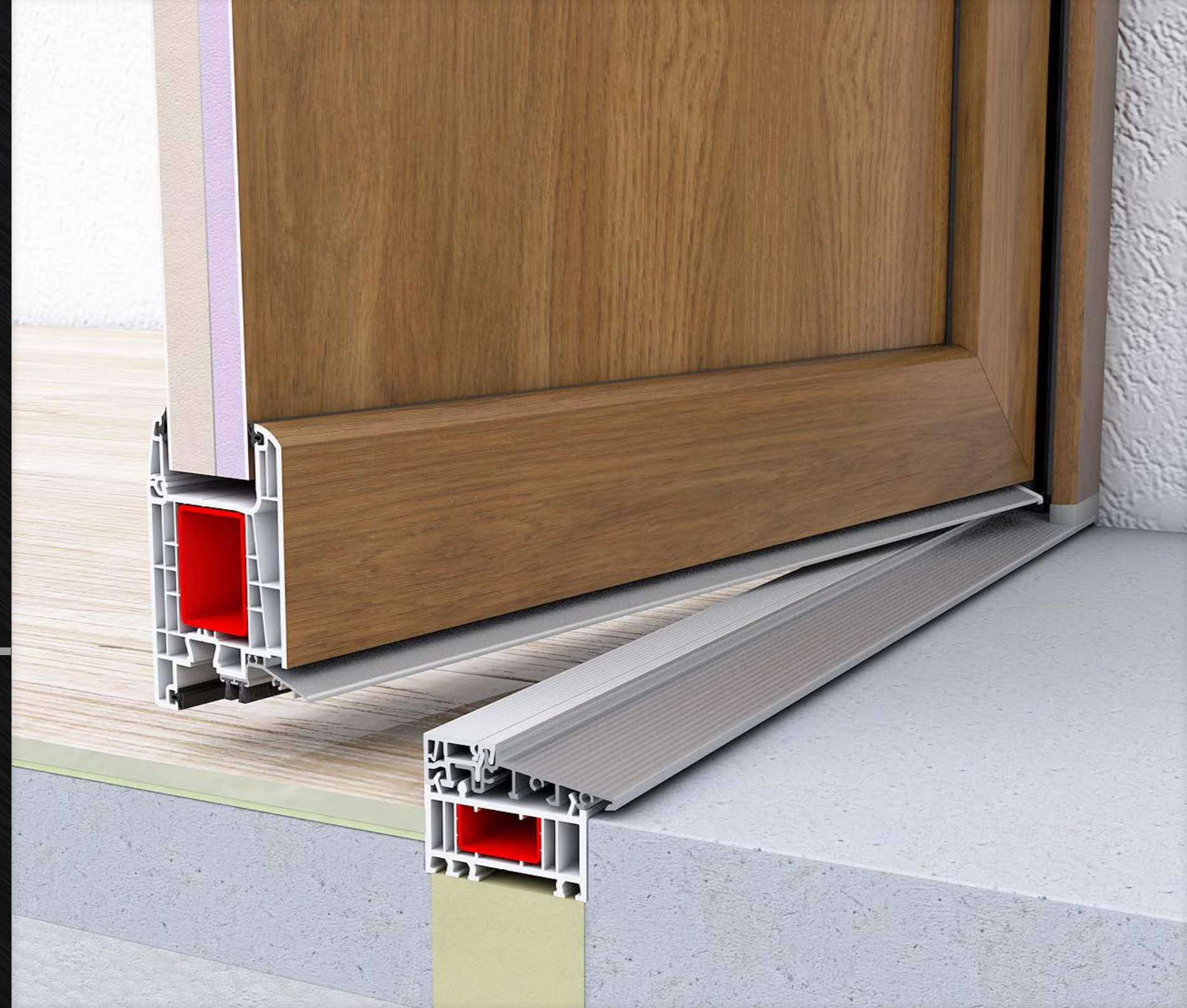

Próg Combi

Idealnie nadaje się do drzwi wewnętrznych i zewnętrznych, wyróżnia się bardzo dobrymi walorami termoizolacyjnymi.

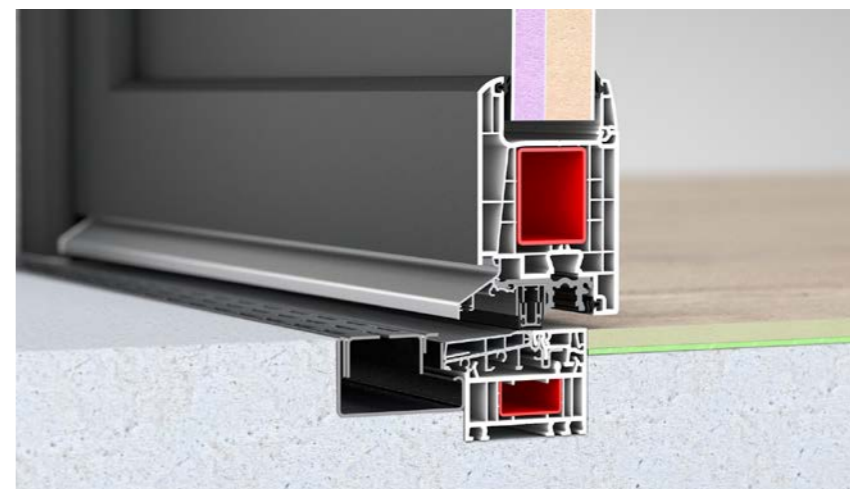

Próg Zero

Próg Combi Plan 0 mm. Może być zlicowany z gotową posadzką, posiada możliwość zastosowania odwodnienia liniowego.

RODZAJE PROGÓW DO POSZCZEGÓLNYCH SYSTEMÓW

MB-45



Próg z daszkiem
(w standardzie).



Próg niski
(wysokość 7,5 mm).



Bez progu, szczotka.



Próg z automatyczną
uszczelką.

MB-79N



Próg standardowy.



Próg z automatyczną
uszczelką.

MB-86 SI



Próg standardowy.



Próg z automatyczną
uszczelką.

SOFTLINE 68

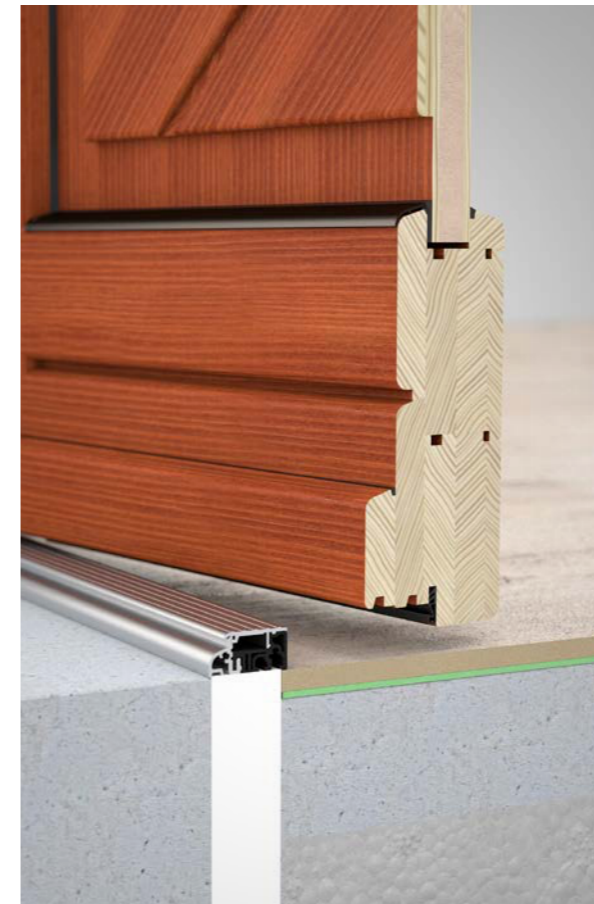

Próg standardowy.



WYPOSAŻENIE DODATKOWE

Nowoczesne drzwi zewnętrzne spełniają wiele różnych funkcji, a wybór elementów stanowiących ich wyposażenie dodatkowe w postaci skrzynek na listy, zawiasów, wizjerów czy tzw. samozamykaczy, decyduje o ich estetyce, trwałości i komforcie użytkowania.

Skrzynka na listy



INNE



Wizjer optyczny.



Ciepła ramka Swisspacer Ultimate (dostępne kolory: czarny, brązowy, szary).



Elektrozaczepy.



Czujnik ryglowania.

SAMOZAMYKACZE



DORMA TS PROFIL
szynowy standardowy lub z blokadą. Dostępne kolory: biały, szary, brązowy, czarny.



DORMA ITS96
ukryty, do drzwi MB-86 Sl z panelem licowanym bez doświetla.



DORMA TS93 BASIC
szynowy standardowy lub z blokadą. Dostępne kolory: biały, szary, czarny.

ZAWIASY



Zawias rolkowy do aluminium.



Zawias 3-skrzydłkowy do aluminium.



Zawias ukryty do aluminium.



Zawias 3-skrzydłkowy do PVC.

DRZWI Z DODATKOWYM ZABEZPIECZENIEM

Bezpieczne drzwi wejściowe to inwestycja w spokój i komfort życia domowników. Drzwi zewnętrzne aluminiowe wykonane wg normy spełniającej wymagania RC2 to bezpieczeństwo, design i brak hałasu w jednym. Drzwi antywłamaniowe są zabezpieczone przed otwarciem za pomocą narzędzi np. łomu czy śrubokręta. Dostępne również w systemie PVC.



ZASUWNICA

Drzwi wyposażone w zasuwnicę automatyczną to inwestycja w bezpieczeństwo, jako że zapewnia ona trwałe przeciwdziałanie ich odkształceniu. Gwarantuje stały docisk na całej wysokości drzwi, czego wynikiem jest szczelność oraz izolacja akustyczna. Istotnym atutem jest również lekkie oraz ciche zamykanie, dzięki standardowo montowanym zapadkom korbowym.



Automatyczna zasuwnica drzwiowa

Możliwość zintegrowania z silnikiem oraz systemami dostępu kontroli.

SZYLD WKŁADKI Z OCHRONĄ ATYWŁAMANIOWĄ

Zapewnia ochronę przeciwozwierceniową. Dostępny tylko i wyłącznie w drzwiach MB-86 SI, wykonanych wg normy spełniającej wymagania RC2.



Trzpień antywyważeniowe



DRZWI OGNIO- ODPORNE MB-78 EI

Jednym z niepożądanych zdarzeń losowych, których się obawiamy i którym staramy się zapobiegać jest pożar. O ile w naszych domach drzwi ognioodporne mogą okazać się użyteczne w oddzieleniu kotłowni od reszty domu, o tyle zastosowanie ich w dużych projektach budowlanych, jak biurowce i fabryki jest niezbędnym wymogiem. Zamykają one strefy pożarowe, co pozwala ograniczyć straty w razie pożaru i w wielu przypadkach chronić ludzkie życie.









OGNIOODPORNE

Drzwi przeciwpożarowe Drutex są zaawansowanym technicznie systemem ognioodpornym charakteryzującym się zarówno szczelnością jak i izolacyjnością ogniową. System osiąga klasę odporności ogniowej od EI30 do EI60. Trwała i solidna konstrukcja systemu zagwarantowana jest dzięki stabilnemu profilowi aluminiowemu wyposażonemu m. in. w specjalne profilowane przekładki termiczne.



ZALETY:

-  izolowane termicznie profile aluminiowe, których głębokość wynosi 78 mm
-  szyby ognioodporne, możliwość wyboru różnych rodzajów szkła
-  okucia spełniające wymagania przeciwogniowe
-  specjalne uszczelki pęczniące i ceramiczne zapobiegające przedostawaniu się ognia i dymu
-  szeroka gama kolorów RAL, kolorów specjalnych i struktur (str. 34-35)
-  wypełnienie z szyb o grubości od 20 mm do 45 mm oraz od 47 mm do 49 mm.



KONSTRUKCJE DRZWIOWE

Nowoczesna architektura wymaga od nas często projektowania konstrukcji drzwiowych o różnych wymiarach, kształtach czy specyfice. Decydują one nie tylko o wyglądzie, ale także o walorach użytkowych drzwi, ich stabilności i trwałości.



WIĘCEJ
UKŁADÓW



MOŻLIWOŚCI ZASTOSOWANIA DOŚWIETLA

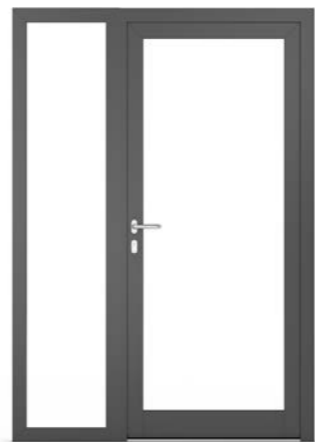

Opcja nr 1

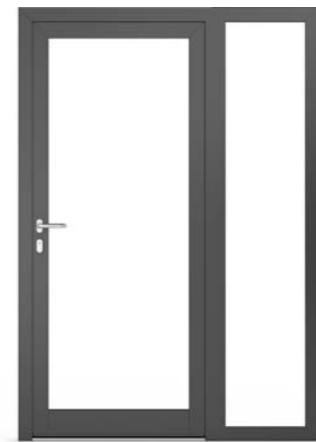

Opcja nr 2

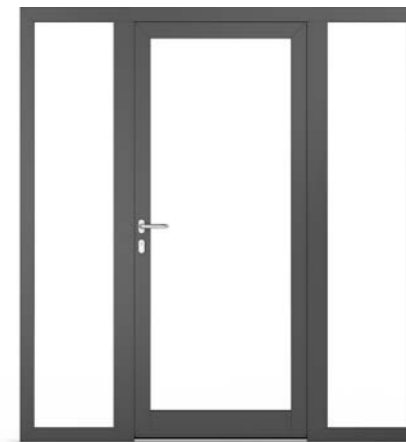

Opcja nr 3

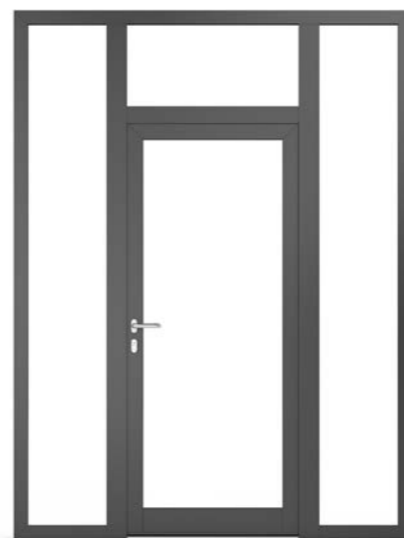

Opcja nr 4



Opcja nr 5



Opcja nr 6



Opcja nr 7

OKUCIA ANTYPANICZNE

Zdarza się, że nasze bezpieczeństwo w danym obiekcie zależy od szybkiej i sprawnej ewakuacji. Osoby odwiedzające budynki użyteczności publicznej, mimo działania pod presją czasu, paniki i realnego zagrożenia, muszą w możliwie najkrótszym czasie opuścić budynek. Stosowane w drzwiach okucia antypaniczne są więc produktem mającym bezpośredni wpływ na bezpieczeństwo, zdrowie i życie ludzi.



NAWIERZCHNIOWE

Drażek antypaniczny spełnia najwyższe standardy bezpieczeństwa.



WRĘBOWE

Możliwość zastosowania drążka antypanicznego lub klamki.



PRZEWIĄZKI W DRZWIACH ALUMINIOWYCH I PVC



PRZEWIĄZKI



PRZKŁADOWE WZORY PRZEWIĄZEK



Przykład nr 1



Przykład nr 2



Przykład nr 3

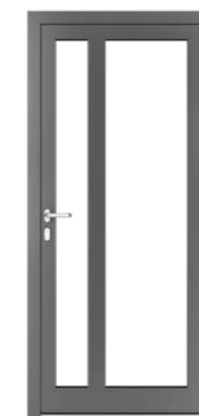

Przykład nr 4

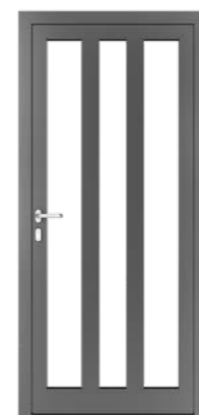

Przykład nr 5



Przykład nr 6



Przykład nr 7



Przykład nr 8



Przewiązki stosowane w drzwiach Drutex pozwalają nie tylko na znaczące zwiększenie stabilności drzwi, ale jednocześnie na uzyskanie wyjątkowej, zindywidualizowanej stylistyki.



PRZEWIĄZKI



PRZKŁADOWE WZORY PRZEWIĄZEK



Przykład nr 9



Przykład nr 10



Przykład nr 11



Przykład nr 12



Przykład nr 13



Przykład nr 14



Przykład nr 15



Przykład nr 16



PRZEWIĄZKI W DRZWIACH DREWNIANYCH

SOFTLINE 68

Bogata oferta wzorów przewiązek pozwala na zachowanie spójności stylistycznej z architekturą zewnętrzną i wewnętrzną budynku.



PRZEWIĄZKI



Przykład nr 1



Przykład nr 2



Przykład nr 3



Przykład nr 4



Przykład nr 5



Przykład nr 6



Przykład nr 7



Przykład nr 8

PORÓWNANIE SYSTEMÓW



INFORMACJE	MB-86 SI	MB-79N SI+	MB-45	IGLO ENERGY	IGLO 5	SOFTLINE 68	MB-78 EI OGNIODPORNE
MATERIAŁ	ALUMINIUM	ALUMINIUM	ALUMINIUM	PVC	PVC	MERANTI lub SOSNA	ALUMINIUM
KOLORY	RAL mat, RAL drobne struktury, RAL metaliczne, drewnopodobne, anody	RAL mat, RAL drobne struktury, RAL metaliczne, drewnopodobne, anody	RAL mat, RAL drobne struktury, RAL metaliczne, drewnopodobne, anody	Renolit	Renolit	RAL oraz kolory LAZUR	RAL mat, RAL drobne struktury, RAL metaliczne, drewnopodobne, anody
GŁĘBOKOŚĆ ZABUDOWY	77 mm	70 mm	45 mm	82 mm	70 mm	68 mm	78 mm
UD	Ud=0,9 W/(m²K)*	Ud=1,0 W/(m²K)**	zastosowanie wewnętrzne	Ud=0,8 W/(m²K)**	Ud=1,0 W/(m²K)***	Ud=1,1 W/(m²K)****	Ud=1,7 W/(m²K)*****
ZGRZEW V-PERFECT	Nie	Nie	Nie	Tak*****	Tak*****	Nie	Nie
WYPEŁNIENIE	15-60 mm (szyba) 36 mm (panel wsadowy) 77 mm (panel nakładkowy)	16-54 mm (szyba) 36 mm (panel wsadowy)	6-24,5 mm (szyba)	22,5-49,5 mm (szyba) 36 mm (panel wsadowy) własny wzór z przewiązek, szkła oraz panelu	22,5-41 mm (szyba) 36 mm (panel wsadowy) własny wzór z przewiązek, szkła oraz panelu	24-32 mm (szyba) własny wzór z przewiązek, szkła oraz panelu	20-45 mm (szyba) 47-49 mm (szyba) panel wsadowy
ZASUWNICA STANDARD	3-punktowa automatyczna	3-punktowa automatyczna	3-punktowa automatyczna	3-punktowa automatyczna	3-punktowa automatyczna	3-punktowa hakowa	pojedynczy zamek
ZASUWNICA ZA DOPŁATĄ	zasuwnica typu "dzień/noc", 5-cio punktowa, jeden zamek	zasuwnica typu "dzień/noc", 5-cio punktowa, jeden zamek	zasuwnica typu "dzień/noc", 5-cio punktowa, jeden zamek	zasuwnica typu "dzień/noc", hako-bolcowa	zasuwnica typu "dzień/noc", hako-bolcowa	jeden zamek, 5-cio punktowa	jeden zamek
ZAWIASY STANDARD	3 zawiasy rolkowe dla drzwi obustronnie licowanych	3 zawiasy 2-skrzydłkowe	3 zawiasy 2-skrzydłkowe	3 zawiasy 2-skrzydłkowe	3 zawiasy 2-skrzydłkowe	3 zawiasy rolkowe	3 lub 4 zawiasy 3-skrzydłkowe
ZAWIASY OPCJA	zawias 3-skrzydłkowy, rolkowy, ukryty	zawias 3-skrzydłkowy, rolkowy, ukryty	zawias 3-skrzydłkowy	zawias 3-skrzydłkowy	zawias 3-skrzydłkowy		zawias 3-skrzydłkowy

Wyliczenie współczynnika Ud przeprowadzono dla drzwi jednoskrzydłowych o wymiarach 1100x2300 mm, dotyczy str. 98:

* dla modelu drzwi WASHINGTON ZERO przy zastosowaniu panelu obustronnie licowanego

** szyba z argonem i ramką Swisspacer Ultimate TMP4/U18/FL4/U18/TMP4.

Wyliczenie współczynnika Ud przeprowadzono dla drzwi jednoskrzydłowych o wymiarach 1100x2300 mm, dotyczy str. 99:

** szyba z argonem i ramką Swisspacer Ultimate TMP4/U18/FL4/U18/TMP4

*** szyba z argonem i ramką Swisspacer Ultimate TMP4/U14/FL4/U14/TMP4

**** na drewnie meranti - szyba z argonem i ramką Swisspacer Ultimate TMP4/U10/FL4/U10/TMP4

***** szyba Polflam EI30/S16/TMP4 ESG i ramką stalową ocynkowaną

***** rozwiązanie dostępne za dopłatą w zależności od rynku, w Polsce bez dopłaty.

ZOBACZ TAKŻE OKNA



ROLETY, ŻALUZJE FASADOWE MOSKITIERY

DRUTEX jest obecnie jednym z największych producentów okien i drzwi w Europie. To nie tylko jedna z najbardziej innowacyjnych i wiarygodnych polskich marek, ale również wizytówka sukcesów polskiej przedsiębiorczości na całym świecie.

Firmą, opartą w 100 procentach na polskim kapitale, kieruje od początku jej założyciel, Leszek Gierszewski.

Dzięki gwarantowanej wysokiej jakości, bogatej ofercie, zaawansowaniu technologicznemu, własnym laboratoriom, wysokiej sprawności działania, bardzo krótkim terminom realizacji wraz z dostawą, z roku na rok zwiększamy grono odbiorców. Każdy produkt jest zindywidualizowany, wyprodukowany dla konkretnego Klienta.

W ofercie posiadamy okna i drzwi z PVC, aluminium i drewna, a także rolety, żaluzje fasadowe, fasady oraz ogrody zimowe.

Stolarstwo okienno-drzwiowe firmowane naszym logo trafia do krajów na sześciu kontynentach.

Doceniły nas miliony zadowolonych Klientów oraz niezależni eksperci przyznając firmie wiele prestiżowych wyróżnień. Wśród najważniejszych są m.in.: Diament Forbesa, EU Standard, Medal Europejski, Tytuł Superbrands, Plus X Award 2017.



do 7000
okien dziennie



4000
pracowników



600
pojazdów



115 tys. m²
powierzchni
produkcyjnej

Termin realizacji nawet 7 dni



SINCE 1985

