

**SYSTEM TARASOWY  
SOFTLINE PSK**

Drzwi tarasowe wykonane w systemie uchylno-przesuwym odmięną oblicze każdego pomieszczenia.

System zapewnia duży dopływ światła dziennego przy jednoczesnym zachowaniu wysokich parametrów przenikania ciepła.



Opcje  
dodatkowe str. 73

**DANE TECHNICZNE**

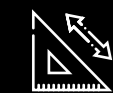

68/78/88 mm

głębokość  
zabudowy



$U_w = 0,73 - 1,06 \text{ W/(m}^2\text{K)}^*$

przenikalność  
ciepła



2

uszczelki

\*Więcej informacji na str. 77.

**BUDOWA SYSTEMU**

Możliwość wyboru spośród profili: 68 mm, 78 mm, 88 mm w dwóch gatunkach drewna: trzy- lub czterowarstwowej kantówce litej: meranti powyżej 450 kg/m<sup>3</sup> lub sosna.

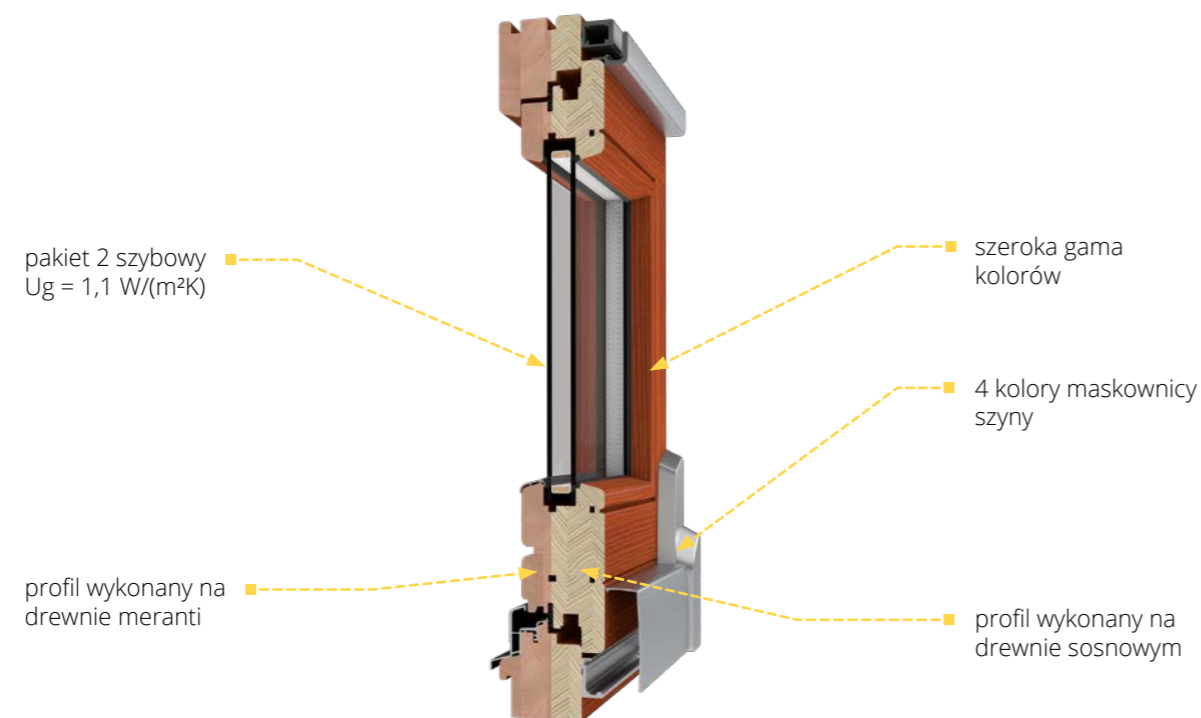

**W standardzie:**

- okucia MACO MULTI-MATIC KS z zaczepami antywyważeniowymi z powłoką antykorozyjną Silber-Look zapewniającą długotrwałą ochronę oraz płynną pracę okucia
- 4 kolory maskownicy szyny do wyboru: srebrny, biały, jasny brązowy i brązowy
- klamka aluminiowa
- 2 uszczelki
- Softline 68/78 pakiet 2-szybowy (1-komorowy) wypełniony argonem, o współczynniku  $U_g = 1,1 \text{ W/(m}^2\text{K)}$
- Softline 88 pakiet 3-szybowy (2-komorowy) wypełniony argonem, o współczynniku  $U_g = 0,5 \text{ W/(m}^2\text{K)}$
- międzyszybowa ramka stalowa ocynkowana
- termookapnik ułatwiający odprowadzanie wody
- kolory standardowe str. 64



**SYSTEM TARASOWY  
DUOLINE PSK**

Unikalny system drzwi uchylno-przesuwnych, który powstał z połączenia drewna i aluminium.

Dzięki takiemu rozwiązaniu DUOLINE PSK wyróżnia się niezwykle ciekawym designem oraz bardzo dobrymi parametrami izolacji termicznej.



Smart Home



Opcje dodatkowe str. 73

**DANE TECHNICZNE**



DL 68: 82 mm  
DL 78: 92 mm

głębokość zabudowy



$U_w = 0,71 - 0,93 \text{ W/(m}^2\text{K)}^*$

przenikalność ciepła



2

uszczelki

\*Więcej informacji na str. 77.

**BUDOWA SYSTEMU**

Możliwość wyboru spośród profili: 68 mm, 78 mm w dwóch gatunkach drewna: trzy - lub czterowarstwowej kantówce litej; meranti o gęstości powyżej 450 kg/m<sup>3</sup> lub sosna.

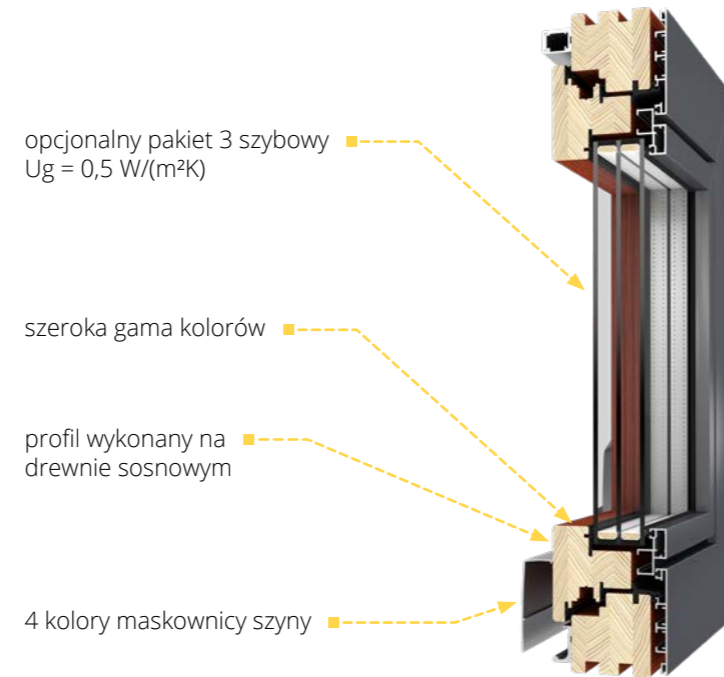

**W standardzie:**

- okucia MACO MULTI-MATIC KS z zaczepami antywyważeniowymi z powłoką antykorozyjną Silber-Look zapewniającą długotrwałą ochronę oraz płynną pracę okucia
- klamka aluminiowa
- pakiet 2-szybowy (1-komorowy) wypełniony argonem, o współczynniku  $U_g = 1,1 \text{ W/(m}^2\text{K)}$
- 4 kolory maskownicy szyny do wyboru: srebrny, biały, jasny brązowy i brązowy
- międzyszybowa ramka stalowa ocynkowana
- termookapnik ułatwiający odprowadzanie wody
- standardowe kolory dla części drewnianej (str. 64) dla części aluminiowej kolor RAL mat: biały (9016), antracyt (7016)





# DODATKI

Szeroka oferta dodatków pozwala na pełną personalizację okien i systemów tarasowych. Z nami stworzysz stolarkę okienną, która spełni Twoje oczekiwania.

## SZPROSY

Stwórz elegancki i zarazem niepowtarzalny wygląd swoich okien. Szerokie możliwości konfiguracyjne w połączeniu z dostępnymi kolorami pozwalają na stworzenie wielu ciekawych aranżacji.

Szprosy można stosować we wszystkich naszych systemach okiennych i tarasowych.



### WEWNĄTRZYSZYBOWE

#### Szprosy wewnątrzszybowe aluminiowe

Szprosy wewnętrzne o szerokości 8 mm, 18 mm, 26 mm lub 45 mm. Dostępne kolory: biały, złoty, srebrny, złoty dąb, ciemny dąb, mahoń, orzech, macore, winchester (o pozostałe zapytaj swojego dealera).

#### Dostępne dla systemu:

- aluminiowego
- drewnianego
- drewniano-aluminiowego

### WIEDEŃSKIE

#### Szprosy naklejane drewniane

Szprosy zewnętrzne o szerokości 26 i 36 mm, dostępne w bogatej kolorystyce.

#### Dostępne dla systemu:

- drewnianego

- ★ O profile specjalne, okapniki w stylu retro, donau - zapytaj swojego dealera lub dział technologiczny firmy Drutex.



\*O możliwość wykonania danego wzoru ze szprosów zapytaj swojego dealera lub skontaktuj się z działem technologicznym firmy Drutex.

## PROGI BALKONOWE

Oferowane przez nas progi balkonowe charakteryzują się najwyższą ergonomią użytkowania, wytrzymałością konstrukcji oraz wysokim stopniem izolacji cieplnej. Doskonale sprawdzą się w każdej strefie klimatycznej.

PRÓG RAMA - STANDARD DLA KAŻDEGO SYSTEMU ALUMINIOWEGO

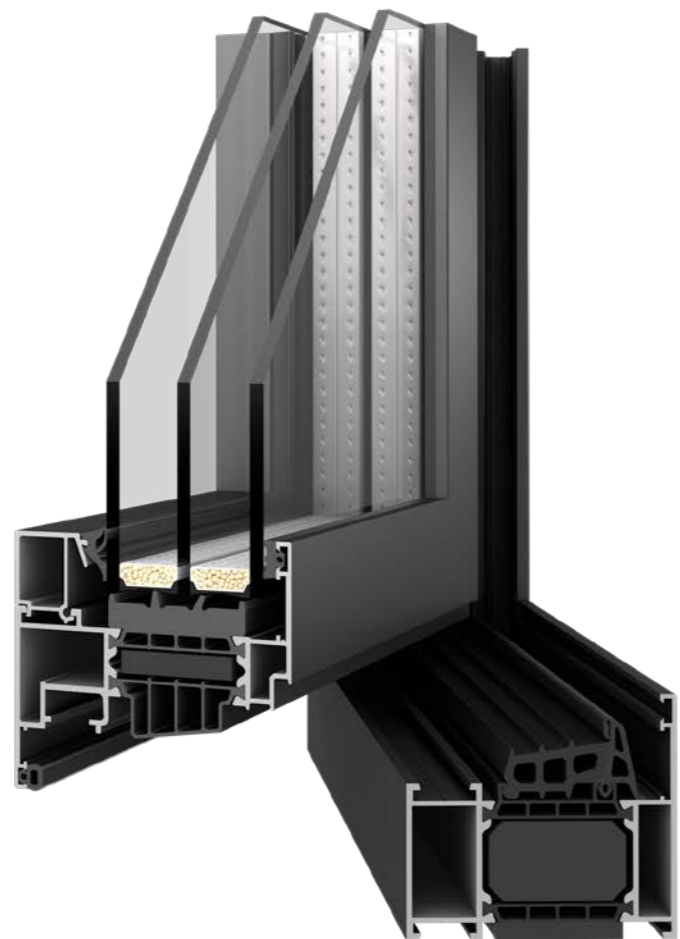

PRÓG ALUMINIOWY DO SYSTEMU:  
SOFTLINE, DUOLINE



PRÓG RAMA - STANDARD DLA KAŻDEGO  
SYSTEMU DREWNIANEGO

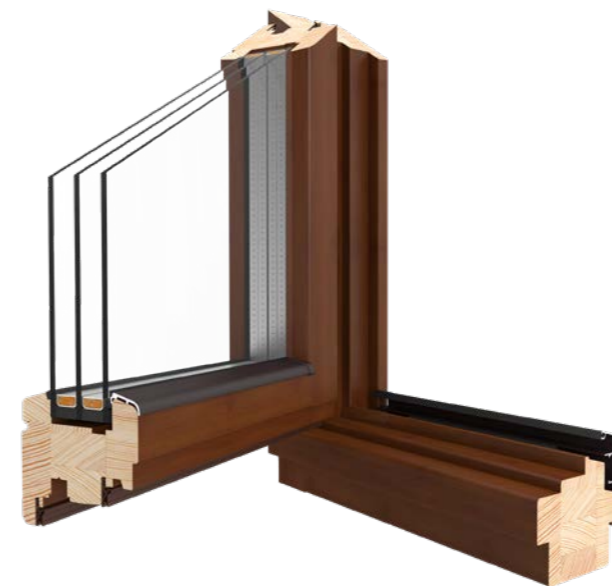

## KLAMKI

Klamki stosowane w naszych produktach wykonane są z aluminium i wyróżniają się nie tylko eleganckim designem, dostępnymi opcjami kolorystycznymi, ale także ergonomicznym kształtem. Klamki mogą występować w opcjach z kluczem lub przyciskiem zabezpieczającymi przed niezamierzonym otwarciem (opcja szczególnie polecana dla pokoi dziecięcych).

### ALUMINIOWE KLAMKI OKIENNE I BALKONOWE

KLAMKA OKIENNA  
STANDARDOWA



KLAMKA OKIENNA  
Z PRZYCISKIEM



KLAMKA OKIENNA  
Z KLUCZYKIEM



KLAMKA OKIENNA  
DUBLIN



KLAMKA OKIENNA  
Z PRZYCISKIEM DUBLIN



KLAMKA OKIENNA  
Z KLUCZYKIEM DUBLIN



KLAMKA OKIENNA MA1010  
STAL NIERDZEWNA



KLAMKI DLA SYSTEMU IGLO - HS  
STANDARDOWA



Z WKŁADKĄ JEDNOSTRONNĄ



KLAMKA Z AUTOMATEM  
DLA SYSTEMU PSK



Z WKŁADKĄ DWUSTRONNĄ



Dostępne w kolorach: białym,  
srebrnym, oliwkowym oraz  
brązowym.



## KONSTRUKCJE NIETYPOWE

Oferujemy również nietypowe konstrukcje okienne w systemach:

- MB-86N SI
- MB-70HI
- MB-45
- SOFTLINE
- DUOLINE

W celu potwierdzenia wykonania konstrukcji nietypowej skontaktuj się ze swoim dealerem lub z działem technologicznym firmy Drutex.



STWÓRZ NIEPOWTARZALNY STYL

D



## OKUCIA

Okucia stosowane przez DRUTEX stanowią doskonałe rozwiązanie w zakresie bezpieczeństwa i funkcjonalności stolarki okiенno-drzwiowej.

Ponadto istnieje możliwość zastosowania ukrytych zawiasów.

## KLINY MONTAŻOWE

Możliwość zamówienia klinów montażowych stosowanych do wypoziomowania stolarki okiенno-drzwiowej podczas jej montażu.

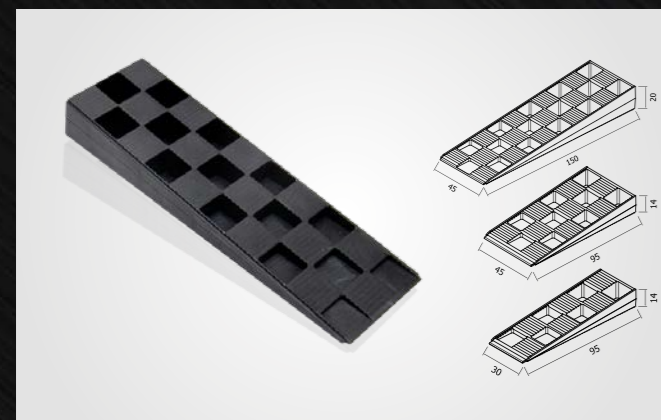

**STANDARDOWE ZAWIASY**



**UKRYTE ZAWIASY**

niewidoczne przy zamkniętym oknie



**ZAMYKACZ NAŚWIETLI**

pozwała na mechaniczne otwarcie lub zamknięcie naświetla w miejscach trudno dostępnych (np. ze względu na wysokość umiejscowienia naświetla)



**KONTAKTRON**

magnetyczny czujnik otwarcia okna i drzwi, jest częścią systemu kontroli dostępu Smart Home lub systemu alarmowego



**HAMULEC CIERNY**

chroni przed samoistnym otwarciem lub zamknięciem skrzydła okiенnego i drzwiowego



**OSŁONKI NA ZAWIASY<sup>1</sup>**



**OKUCIE TBT (TILT BEFORE TURN)**

uchyl przed otwarciem - zabezpieczenie kluczykiem przed pełnym otwarciem okna

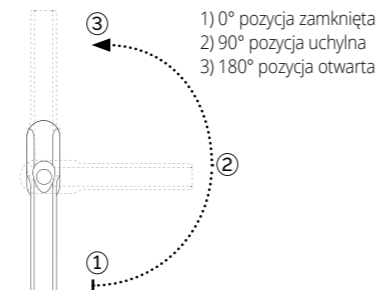

**POCHWYT BALKONOWY<sup>2</sup> ALUMINIOWY**

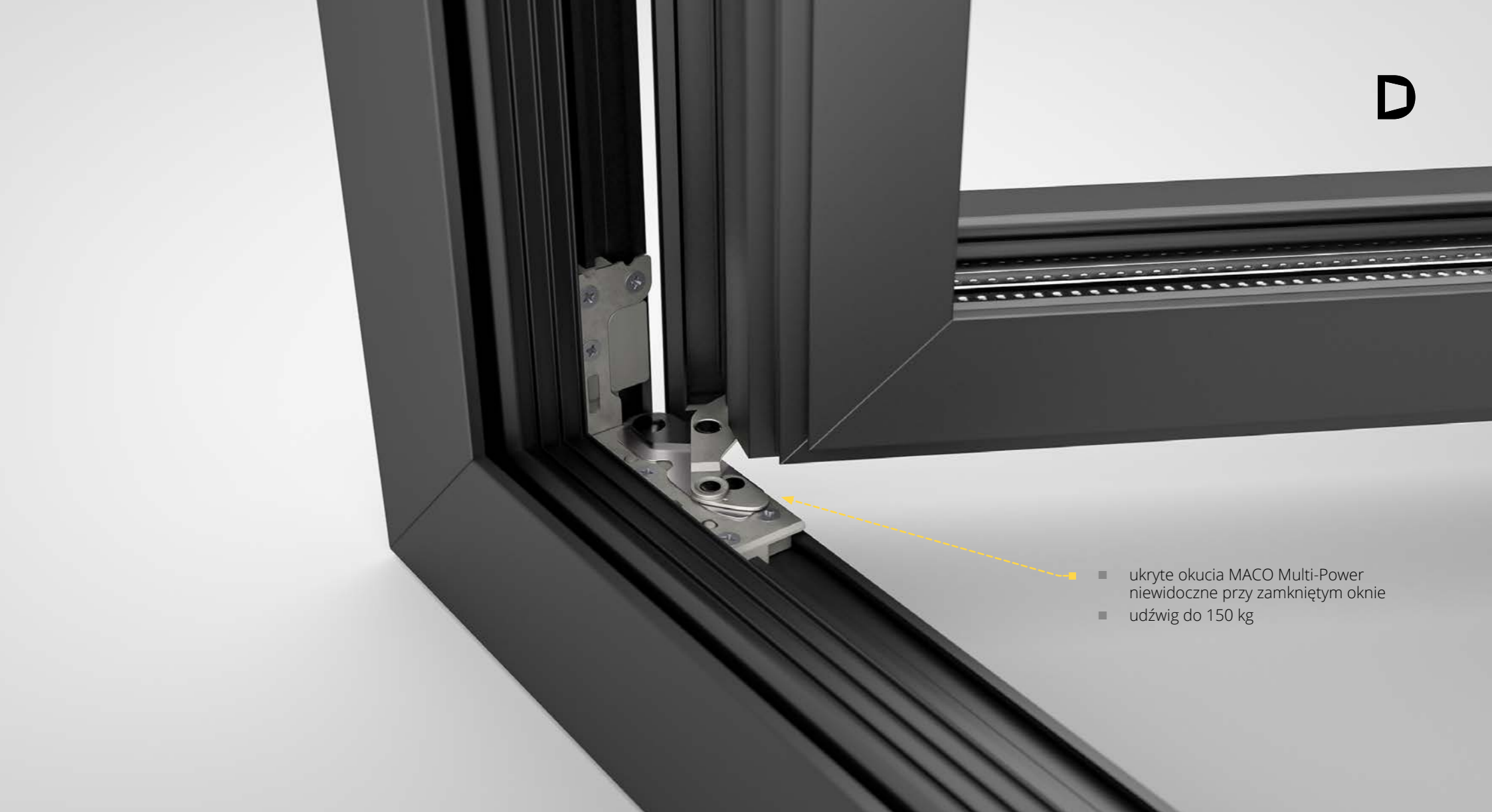

- ukryte okucia MACO Multi-Power niewidoczne przy zamkniętym oknie
- udźwig do 150 kg

1) Dostępne w kolorach:

**w standardzie:**

- białym,
- brązowym,
- jasnym brązowym,
- srebrnym.

**w opcji dodatkowej:**

- czarnym,
- gold-look „złotym”,
- tytanowym,
- szampańskim,
- kremowym.

2) Dostępny w kolorach:

- białym RAL 9016,
- srebrnym RAL 9006,
- brązowym RAL 8019,
- RAL 1036,
- RAL 7016.





## KĄTOWNIKI I PROFILE MASKUJĄCE

Zastosowanie kątowników oraz profili maskujących pozwala montować okna bez konieczności demontażu starych ram okiennych. To rozwiązanie z powodzeniem jest stosowane w obiektach zabytkowych lub w przypadku konieczności zachowania wyjątkowej troski o elewację budynku.

Dostępna w kolorach naszej palety RAL i kolorów specjalnych (strona 62-63).



## WENTYLACJE

Chcąc zapewnić najwyższy komfort mieszkalny, Drutex posiada w swojej ofercie wysokiej jakości nawiewniki, które zapewniają prawidłową wentylację i dopływ świeżego powietrza przy szczelnie zamkniętych oknach.

W celu zastosowania wentylacji w systemach PSK skonsultuj się z działem technologicznym firmy DRUTEX.

### WIDOK OD WEWNĄTRZ

**6-30 m<sup>3</sup>/h\*** Nawiewnik ciśnieniowy Aereco AMO



1) Dostępny w kolorach:

- białym,
- RAL: 9005, 8001, 8017, 7016.

**6,2-22 m<sup>3</sup>/h\*** Nawiewnik ciśnieniowy Ventair Simpress



1) Dostępny w kolorach:

- białym,
- RAL: 8003, 8017, 7016.

**7-28 m<sup>3</sup>/h\*** Nawiewnik higrosterowany akustyczny Aereco EXR



1) Dostępny w kolorach:

- białym,
- RAL: 8001, 8017, 7016, 7045.

**5-29 m<sup>3</sup>/h\*** Nawiewnik higrosterowany Aereco EMM



1) Dostępny w kolorach:

- białym,
- RAL: 8001, 8017, 7016, 7045.

\* Pomiaru dokonano przy ciśnieniu 10 Pa - dane producenta nawiewnika.

### KORZYŚCI Z ZASTOSOWANIA NAWIEWNIKÓW:

- nowoczesna, naturalna i zdrowa wentylacja
- lepsza wymiana powietrza
- komfort cieplny w pomieszczeniach (brak uczucia przeciągu jak przy uchylonych oknach)
- możliwość regulacji strumienia powietrza w zależności od warunków pogodowych
- ograniczenie ryzyka zawilgocenia pomieszczeń oraz rozwoju pleśni i grzybów
- bezpieczeństwo
- szeroka możliwość stosowania: okna drewniane, okna PVC, okna aluminiowe.



Radaks

Dostępny kolor: biały (uszczelki czarne, lub szare).



Maco Vent

Dostępny kolor: biały (uszczelki czarne, lub szare).

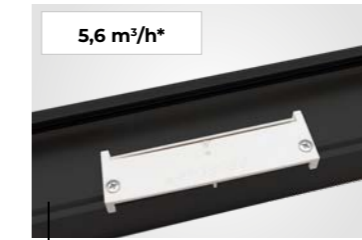

Regel - air

Dostępny kolor: biały (uszczelki czarne, lub szare).



RENSON THM 90  
nawiewnik z okapnikiem

Dostępny w kolorach:

- RAL: 7016, 8019, 9005, 9006, 9016,
- o kolory niestandardowe zapytaj swojego dealera lub nasz dział sprzedaży.

\* Pomiaru dokonano przy ciśnieniu 10 Pa - dane producenta nawiewnika.

### RENSON THM 90



## KOLORYSTYKA OKIEN ALUMINIOWYCH

### W STANDARDZIE RAL 7016 MAT I RAL 9016 MAT

W trosce o najwyższą jakość drzwi Drutex, bazując na jednej z najnowocześniejszych na świecie malarni proszkowych, oferuje szeroką gamę kolorystyczną powłok malarskich. Wśród nich, w zależności od oczekiwanej estetyki, są dostępne farby metaliczne ze strukturą, farby matowe czy też farby zapewniające efekty specjalne.

Kolorystyka dotyczy również części aluminiowej linii produktów DUOLINE.

### PALETA KOLORÓW

RAL i Aluprof Color  
Collection\*.



### PRZYKŁADOWE FARBY GŁADKIE MATOWE

Stwórz estetyczne, matowe wykończenie.



RAL 3004



RAL 6005

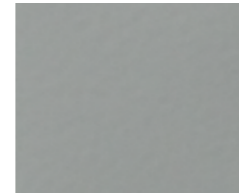

RAL 7001

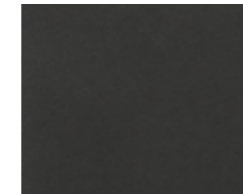

RAL 7016

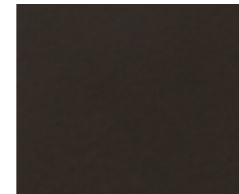

RAL 8019

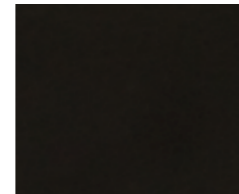

RAL 9005

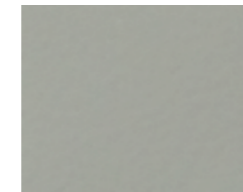

RAL 9006



RAL 9007

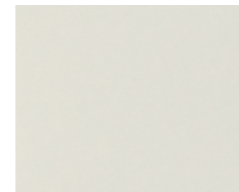

RAL 9016

#### Kolory perłowe:

1035 | 1036 | 2013 | 3032 | 3033 | 4011 | 4012 | 5025 | 5026 | 6035 | 6036 | 7048 | 8029 | 9022 | 9023  
możliwe do wykonania za dodatkową opłatą.

\* Wydruk może odbiegać od rzeczywistości.

### PRZYKŁADOWE FARBY METALICZNE ZE STRUKTURĄ

Uzyskaj nowoczesny, industrialny klimat.



Metallic White

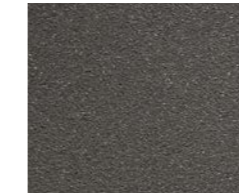

Metallic Beige



Metallic Brown



Metallic Red

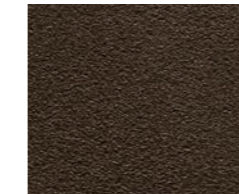

Rusty Brown



Metallic Grey DB703



Modern Grey



Metallic Ash

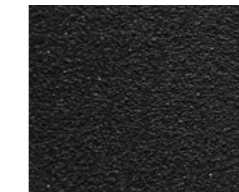

Metallic Black

#### Kolory RAL niedostępne (aktualna lista u dealera):

1035 | 1036 | 2013 | 3032 | 3033 | 4011 | 4012 | 5025 | 5026 | 6035 | 6036  
7048 | 8029 | 9022 | 9023 | 1026 | 2005 | 2007 | 3024 | 3026 | 6038.

### PRZYKŁADOWE FARBY EFEKTY SPECJALNE

Szlachetne wykończenie w zgodzie z naturą.



Anodic Silver



Anodic Olive

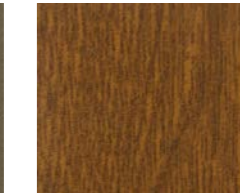

Złoty dąb

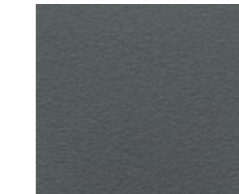

Anodic Grey

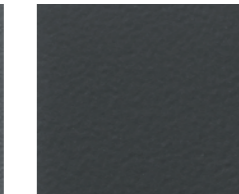

Anodic Platinum

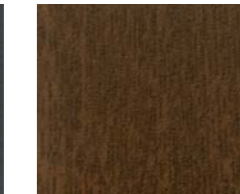

Orzech

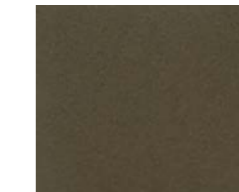

Anodic Bronze

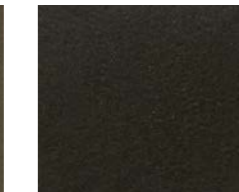

Anodic Brown

## KOLORYSTYKA OKIEN DREWNIANYCH

Dzięki bogatej ofercie farb kryjących, czyli zakrywających w 100% strukturę drewna, i transparentnych (lazurowych) uwypuklających charakterystyczną dla danego drewna strukturę i nadających przy tym odpowiedniej barwy, drewniane okna zewnętrzne są doskonałą odpowiedzią dla klientów ceniących nie tylko klasyczne rozwiązania, ale także nowoczesne trendy architektoniczne.

Kolorystyka dotyczy również części drewnianej linii produktów DUOLINE.

Kolory niestandardowe wg palety RAL.



### KOLORY STANDARDOWE

#### SOSNA KOLORY POGLĄDOWE

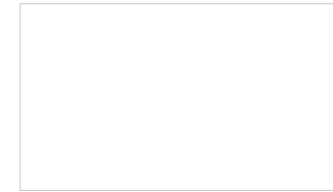

Biały (kryjący)



Jansy dąb



Teak



Mahoń



Ciemny dąb



Orzech



Palisander

W zależności od zastosowanego rodzaju drewna kolor może odbiegać od wzoru.

#### MERANTI KOLORY POGLĄDOWE



Jansy dąb



Mahoń



Orzech

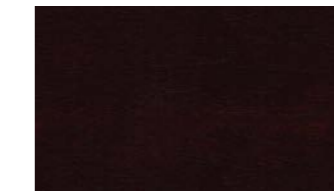

Palisander

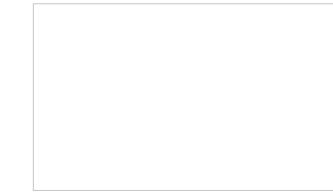

Biały (kryjący)



Teak

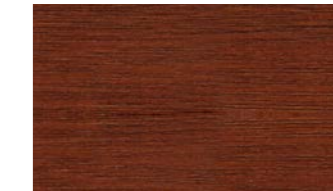

Ciemny dąb

**WAŻNE - jako opcja dla systemu DUOLINE oferujemy lakier bezbarwny dla drewnianej części okna (od strony wewnętrznej).**

\* Wydruk może odbiegać od rzeczywistości.

## SZYBY

W naszej ofercie posiadamy wiele rodzajów szyb, które cechuje najwyższa jakość wykonania. Wybierz do swojego okna szyby, które spełnią Twoje oczekiwania i nadadzą niepowtarzalny charakter wnętrzu.

Szyby zespolone produkujemy od roku 1994. Posiadamy nowoczesną hartownię szkła oraz własne laboratoria badawcze, które dbają o najwyższą jakość stosowanych przez nas pakietów szybowych.

Produkowane przez nas pakiety szybowe mogą być wyposażone w specjalne kapilary wyrównujące ciśnienie wewnątrzszybowe z ciśnieniem atmosferycznym. Dzięki temu rozwiązaniu pakiety szybowe doskonale sprawdzą się w lokalizacjach nadmorskich jak i tych położonych wysoko w górach.



Możliwość wykonania dowolnego piaskowania szyb (w 3 odcieniach szarości) lub skorzystania z gotowych wzorów.

## WYPEŁNIENIE MIĘDZYSZYBOWE

- **ARGON** - wszystkie pakiety szybowe w standardzie wypełnione są argonem, który gwarantuje bardzo dobrą izolację cieplną. Dzięki temu uzyskaliśmy pakiety szybowe o współczynniku Ug od 1,1 do 0,5 W/(m<sup>2</sup>K).



sito molekularne pochłaniające nadmiarwilgoci

Pakiet 3-szybowy (2-komorowy) 48 mm, z międzyszybową ramką stalową ocynkowaną.

## RODZAJE SZYB



Matowa

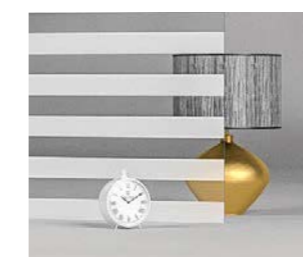

Szyba piaskowana w paski\*



Reflektfloat brązowy 6 mm



Reflektfloat niebieski 6 mm



Float 4, 6, 8, 10 m  
Możliwość zastosowania powłoki termicznej.



Szkoło laminowane  
Możliwość zastosowania powłoki termicznej.

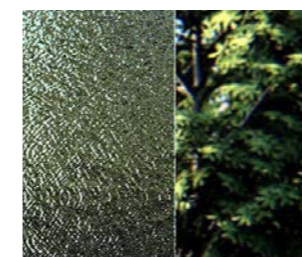

Ornament Chinchilla

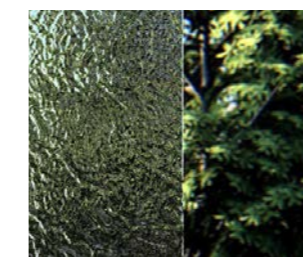

Ornament Delta

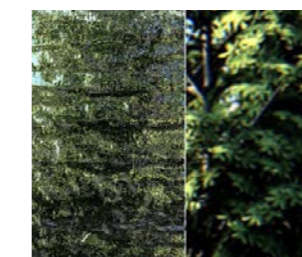

Ornament Silvit

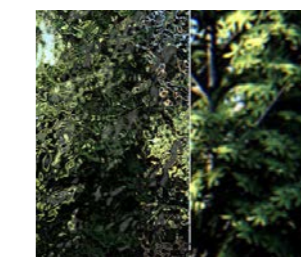

Ornament Cathedral



Ornament Master Carre

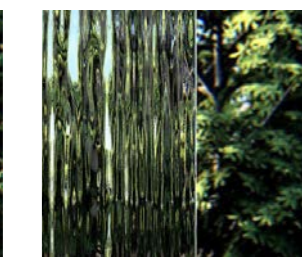

Ornament Deszczyk



Antisol zielony



Antisol brązowy



Antisol szary



Antisol niebieski



Mirastar

\* W przypadku szyby piaskowanych prosimy o kontakt z działem technologicznym Drutex lub naszym dealerem.

## RAMKI MIĘDZYSZYBOWE

Ramki międzyszybowe przyczyniają się do poprawy izolacji termicznej pakietu szybowego. Drutex już w standardzie oferuje międzyszybowe ramki stalowe ocynkowane, które wyróżniają się bardzo dobrą izolacją termiczną, znacznie lepszą od ramek wykonanych z aluminium. Opcjonalnie dostępna jest ciepła ramka tworzywowa Swisspacer Ultimate.

### Ramka stalowa ocynkowana

Oferowana jest w standardzie do każdego pakietu szybowego.

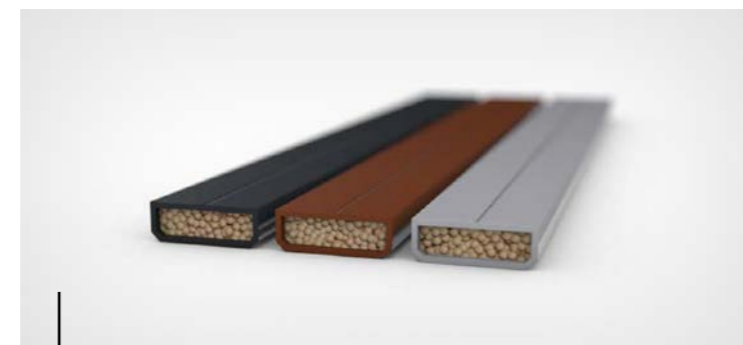

### Ramka Swisspacer

Opcjonalnie do wyboru ramka Swisspacer Ultimate dostępna w kolorze czarnym, brązowym, szarym.



## SMART HOME I MASZ WSZYSTKO POD KONTROLĄ

Coraz większą popularność wśród Klientów zyskują inteligentne systemy sterowania automatyką okienną za pomocą pilota, tabletu lub smartfona, co pozwala na zarządzanie systemem również zdalnie, podczas naszej nieobecności.

Istnieje możliwość otwierania i zamykania okien pojedynczo, w grupach jak i czasowego programowania oraz łączenia z innymi systemami inteligentnymi w domu.

To inwestycja w komfort użytkowania i funkcjonalność na najwyższym poziomie.

## AUTOMATYKA G-U

Nowoczesny system przeznaczony dla rozwiązań systemowych HS.

### Funkcje:

- otwieranie i zamykanie
- sterowanie za pomocą pilota lub aplikacji

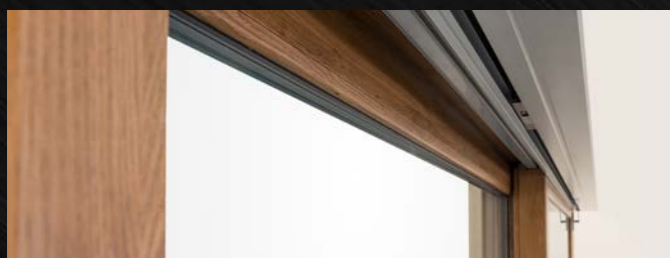

### TaHoma® switch

Okna, drzwi, rolety, żaluzje fasadowe bramy i furtki, które dzięki Inteligentnej centrali Somfy - TaHoma® switch mogą się same otwierać lub zamykać w wybranych porach dnia, mogą się uchylać czy przesuwac w zintegrowanych grupach lub pojedynczo, oferując nam pełną kontrolę i nadzór nad naszym domem, nawet wtedy, kiedy nie ma nas w środku. TaHoma® switch pozwala również na zarządzanie oświetleniem domu i ogrodu.



### Linia produktów BleBox

Są to miniaturowe urządzenia pozwalające otwierać i zamykać drzwi, okna, rolety, markizy, żaluzje fasadowe, bramy, zarządzać oświetleniem czy systemem alarmowym za pomocą smartfona i tabletu – również z dowolnego miejsca na świecie.



OPCJE DODATKOWE SYSTEMY OKIENNE	MB-86N SI	MB-79N SI	MB-70HI	MB-45	SOFTLINE	DUOLINE
maks. Ug = * W/(m²K) dla pakietu szybowego	*0,5	*0,5	*0,5	*1,1	*SL 68 = 0,8 *SL 78 = 0,6 *SL 88 = 0,5	*DL 68 = 0,6 *DL 78 = 0,5 *DL 88 = 0,5
możliwość zastosowania szyb o podwyższonej izolacyjności akustycznej, laminowanych (bezpiecznych i antywłamaniowych), ornamentowych, przeciwsłonecznych, lustrzanych i piaskowanych	*	*	*	*	*	*
możliwość zastosowania ciepłej ramki Swisspacer Ultimate dostępnej w 3 wariantach kolorystycznych: czarnym, szarym, brązowym	*	*	*	*	*	*
możliwość zastosowania zawiasów ukrytych MACO Multi-Power we wrębie okuciowym (niewidoczne przy zamkniętym oknie) oraz okuć COMFORT i TBT	*	*	*	*	*	*
możliwość wyboru uszczelek w kolorze szarym, *z ) uszczelki przyszybowe w kolorze biały, złoty dąb, brąz sepia	-	-	-	-	*z	*z
klamka przy słupku ruchomym	-	-	-	-	*	*
*a) osłonki na zawiasy w kolorach niestandardowych: tytanowym, szampańskim, kremowym, czarnym i złotym, *b) dla aluminium osłonki w kolorze biały, czarny, srebrny i brązowy	*b	*b	*b	*b	*a	*a
blokada rozwierności	*	*	*	*	*	*
możliwość zastosowania nawiewników	*	*	*	*	*	*
możliwość zastosowania szprosów wewnętrznych aluminiowych o szerokości 8 mm, 18 mm, 26 mm lub 45 mm	*	*	*	*	*	*
możliwość zastosowania szprosów zewnętrznych drewnianych (wiedeńskich) o szerokości 26 mm	-	-	-	-	*	-
możliwość wyposażenia w rolety, żaluzje fasadowe i moskitiery	*	*	*	*	*	*
możliwość zastosowania kątowników oraz profili maskujących	-	-	-	-	-	-
możliwość wyposażenia w automatykę typu Smart Home	*	*	*	*	*	*
szeroka gama profili dodatkowych (łączników, poszerzeń, profili pod parapet)	*	*	*	*	*	*
możliwość zastosowania dedykowanych progów balkonowych	-	*	-	-	*	*

OPCJE DODATKOWE SYSTEMY TARASOWE	MB-86 FOLD LINE	MB-77 HS HI	MB-77HS HI MONORAIL	MB-70 PSK MB-70HI PSK	SOFTLINE 68	SOFTLINE HS	SOFTLINE PSK	DUOLINE HS	DUOLINE PSK
maks. Ug = * W/(m²K) dla pakietu szybowego	*0,5	*0,5	*0,5	*0,5	*0,8	*SL 68 = 0,8 *SL 78 = 0,6 *SL 88 = 0,5	*SL 68 = 0,8 *SL 78 = 0,6 *SL 88 = 0,5	*DL 68 = 0,6 *DL 78 = 0,5 *DL 88 = 0,5	*DL 68 = 0,6 *DL 78 = 0,5 *DL 88 = 0,5
możliwość zastosowania szyb o podwyższonej izolacyjności akustycznej, laminowanych (bezpiecznych i antywłamaniowych), ornamentowych, przeciwsłonecznych, lustrzanych i piaskowanych	*	*	*	*	*	*	*	*	*
możliwość zastosowania ciepłej ramki Swisspacer Ultimate dostępnej w 3 wariantach kolorystycznych: czarnym, szarym, brązowym	*	*	*	*	*	*	*	*	*
wózki systemowe o nośności 400 kg	-	*	*	-	-	*	-	*	-
możliwość wyboru uszczelek w kolorze szarym, *z) uszczelki przyszybowe w kolorze biały, złoty dąb, brąz sepia	-	-	-	-	*z	*z	*z	*z	*z
możliwość zastosowania okucia automatycznego wspomagającego domykanie uchyltu MACO SKB-Z	-	-	-	*	-	-	*	-	*
możliwość zastosowania nawiewników	*	*	*	*	*	*	*	*	*
możliwość zastosowania szprosów wewnętrznych aluminiowych o szerokości 8 mm, 18 mm, 26 mm lub 45 mm	*	*	*	*	*	*	*	*	*
możliwość zastosowania szprosów zewnętrznych drewnianych (wiedeńskich) o szerokości 26 mm oraz 36 mm	-	-	-	-	*	*	*	-	-
możliwość wyposażenia w rolety, żaluzje fasadowe i moskitiery	*	*	*	*	*	*	*	*	*
możliwość wyposażenia w automatykę typu Smart Home	-	*	*	-	-	*	*	-	*
możliwość zastosowania dedykowanych progów systemowych	*	-	-	-	-	*	-	*	-



# INFORMACJE SYSTEMY OKIENNE



INFORMACJE	MB-86N SI	MB-79N SI	MB-70HI	MB-45	SOFTLINE	DUOLINE
MATERIAŁ	aluminium	aluminium	aluminium	aluminium	drewno	drewno + aluminium
IZOLACJA TERMICZNA Uw	0,76 W/(m <sup>2</sup> K) <sup>1</sup>	0,81 W/(m <sup>2</sup> K) <sup>1</sup>	0,96 W/(m <sup>2</sup> K) <sup>1</sup>	nie dotyczy	68 Uw = 1,08 W/(m <sup>2</sup> K) <sup>2</sup> 78 Uw = 0,9 W/(m <sup>2</sup> K) <sup>2</sup> 88 Uw = 0,8 W/(m <sup>2</sup> K) <sup>2</sup>	68 Uw = 0,90 W/(m <sup>2</sup> K) <sup>3</sup> 78 Uw = 0,84 W/(m <sup>2</sup> K) <sup>4</sup> 88 Uw = 0,79 W/(m <sup>2</sup> K) <sup>4</sup>
ILOŚĆ USZCZELEK	2	2	2	2	2	3
PAKIET SZYBOWY W STANDARDZIE	Ug = 1,1 W/(m <sup>2</sup> K) 2 szybowy (1 komorowy) wypełniony argonem, ramka międzyszybowa stalowa ocynkowana	Ug = 1,1 W/(m <sup>2</sup> K) 2 szybowy (1 komorowy) wypełniony argonem, ramka międzyszybowa stalowa ocynkowana	Ug = 1,1 W/(m <sup>2</sup> K) 2 szybowy (1 komorowy) wypełniony argonem, ramka międzyszybowa stalowa ocynkowana	Ug = 1,1 W/(m <sup>2</sup> K) 2 szybowy (1 komorowy) wypełniony argonem, ramka międzyszybowa stalowa ocynkowana	Ug = 1,1 W/(m <sup>2</sup> K) 2 szybowy (1 komorowy) wypełniony argonem, ramka międzyszybowa stalowa ocynkowana	Ug = 1,1 W/(m <sup>2</sup> K) 2 szybowy (1 komorowy) wypełniony argonem, ramka międzyszybowa stalowa ocynkowana
GRUBOŚĆ SZKLENIA MIN. - MAX.	17,5-70 mm	23,5-62 mm	23,5-62 mm	1,5-37 mm	Softline da 68 a 32 mm Softline da 78 a 44 mm Softline da 88 a 54 mm	Duoline 68: fino a 46 mm Duoline 78: fino a 50 mm Duoline 88: fino a 58 mm
GŁĘBOKOŚĆ ZABUDOWY	77 mm	70 mm	70 mm	45 mm	68, 78 lub 88 mm	Duoline 68 - 82 mm Duoline 78 - 92 mm Duoline 88 - 102 mm
PRÓG BALKONOWY W STANDARDZIE	rama ościeżnicy	rama ościeżnicy	rama ościeżnicy	rama ościeżnicy	rama ościeżnicy	rama ościeżnicy

<sup>1</sup> Dla okna o wym. 1230x1480 mm – metoda obliczeniowa = 0,82 W/(m<sup>2</sup>K) z pakietem szybowym Ug = 0,5 W/(m<sup>2</sup>K) wypełnionym argonem, z ramką tworzywową Swisspacer.

<sup>2</sup> Dla okna o wym. 1230x1480 mm - metoda obliczeniowa, drewno meranti, z pakietem szybowym Ug= 0,8 W/(m<sup>2</sup>K) wypełnionym argonem, z ramką tworzywową Swisspacer.

<sup>3</sup> Dla okna o wym. 1230x1480 mm - metoda obliczeniowa, drewno meranti, z pakietem szybowym Ug= 0,6 W/(m<sup>2</sup>K) wypełnionym argonem, z ramką tworzywową Swisspacer.

<sup>4</sup> Dla okna o wym. 1230x1480 mm - metoda obliczeniowa, drewno meranti, z pakietem szybowym Ug= 0,5 W/(m<sup>2</sup>K) wypełnionym argonem, z ramką tworzywową Swisspacer.

# INFORMACJE SYSTEMY TARASOWE



INFORMACJE	MB-86 FOLD LINE	MB-77HS HI	MB-77HS HI MONORAIL	SOFTLINE 68	SOFTLINE HS	SOFTLINE PSK	DUOLINE HS	DUOLINE PSK
MATERIAŁ	aluminium	aluminium	aluminium	drewno	drewno	drewno	drewno + aluminium	drewno + aluminium
IZOLACJA TERMICZNA UW	Uw = 1,1 W/(m <sup>2</sup> K) <sup>1</sup>	Uw = 1,0 W/(m <sup>2</sup> K) <sup>2</sup>	Uw = 0,75 W/(m <sup>2</sup> K) <sup>3</sup>	sosna Uw = 1,09 W/(m <sup>2</sup> K) <sup>*4</sup> meranti Uw = 1,04 W/(m <sup>2</sup> K) <sup>*4</sup>	68 Uw = 1,08 W/(m <sup>2</sup> K) <sup>5</sup> 78 Uw = 0,9 W/(m <sup>2</sup> K) <sup>6</sup> 88 Uw = 0,8 W/(m <sup>2</sup> K) <sup>7</sup>	sosna 68 Uw = 1,06 W/(m <sup>2</sup> K) <sup>*8</sup> sosna 78 Uw = 0,87 W/(m <sup>2</sup> K) <sup>*9</sup> sosna 88 Uw = 0,77 W/(m <sup>2</sup> K) <sup>*10</sup> meranti 68 Uw = 1,01 W/(m <sup>2</sup> K) <sup>*8</sup> meranti 78 Uw = 0,83 W/(m <sup>2</sup> K) <sup>*9</sup> meranti 88 Uw = 0,73 W/(m <sup>2</sup> K) <sup>*10</sup>	sosna 68 Uw = 1,0 W/(m <sup>2</sup> K) <sup>5</sup> sosna 78 Uw = 0,85 W/(m <sup>2</sup> K) <sup>6</sup> sosna 88 Uw = 0,79 W/(m <sup>2</sup> K) <sup>7</sup> meranti 68 Uw = 0,96 W/(m <sup>2</sup> K) <sup>5</sup> meranti 78 Uw = 0,80 W/(m <sup>2</sup> K) <sup>6</sup> meranti 88 Uw = 0,75 W/(m <sup>2</sup> K) <sup>7</sup>	sosna 68 Uw = 0,93 W/(m <sup>2</sup> K) <sup>*11</sup> sosna 78 Uw = 0,75 W/(m <sup>2</sup> K) <sup>*12</sup> meranti 68 Uw = 0,90 W/(m <sup>2</sup> K) <sup>*11</sup> meranti 78 Uw = 0,71 W/(m <sup>2</sup> K) <sup>*12</sup>
ILOŚĆ USZCZELEK	2	2	2	2	2	2	3	3
PAKIET SZYBOWY W STANDARDZIE	Ug = 1,1 W/(m <sup>2</sup> K) 2 szybowy (1 komorowy) wypełniony argonem, ramka międzyszybowa stalowa ocynkowana	Ug = 1,1 W/(m <sup>2</sup> K) 2 szybowy (1 komorowy) wypełniony argonem, ramka międzyszybowa stalowa ocynkowana	Ug = 1,1 W/(m <sup>2</sup> K) 2 szybowy (1 komorowy) wypełniony argonem, ramka międzyszybowa stalowa ocynkowana	Ug = 1,1 W/(m <sup>2</sup> K) 2 szybowy (1 komorowy) wypełniony argonem, ramka międzyszybowa stalowa ocynkowana	Ug = 1,1 W/(m <sup>2</sup> K) 2 szybowy (1 komorowy) wypełniony argonem, ramka międzyszybowa stalowa ocynkowana	Softline 68 i 78: Ug = 1,1 W/(m <sup>2</sup> K) 2 szybowy (1 komorowy) wypełniony argonem, ramka międzyszybowa stalowa ocynkowana Softline 88: Ug = 0,5 W/(m <sup>2</sup> K) 3 szybowy (2 komorowy) wypełniony argonem, ramka międzyszybowa stalowa ocynkowana	Ug = 1,1 W/(m <sup>2</sup> K) 2 szybowy (1 komorowy) wypełniony argonem, ramka międzyszybowa stalowa ocynkowana	Ug = 1,1 W/(m <sup>2</sup> K) 2 szybowy (1 komorowy) wypełniony argonem, ramka międzyszybowa stalowa ocynkowana
GRUBOŚĆ SZKLENIA MIN. - MAX.	13-61 mm	9-61 mm	9-61 mm	24-32 mm	SL 68: 24-32 mm SL 78: 24-44 mm SL 88: 24-54 mm	SL 68: 24-32 mm SL 78: 24-44 mm SL 88: 24-54 mm	DL 68: 24-44 mm DL 78: 24-50 mm DL 88: 24-58 mm	DL 68: 24-44 mm DL 78: 24-50 mm
GŁĘBOKOŚĆ ZABUDOWY	86 mm	174 mm	174 mm	68 mm	SL 68: 164 mm SL 78: 184 mm SL 88: 204 mm	68, 78 lub 88 mm	DL 68: 194 mm DL 78: 214 mm DL 88: 234 mm	DL 68: 82 mm DL 78: 92 mm
PRÓG BALKONOWY W STANDARDZIE	próg systemowy	próg systemowy	próg systemowy	próg systemowy	próg systemowy	rama ościeżnicy	rama ościeżnicy	rama ościeżnicy

\*1 dla harmonijki 3-skrzydłowej o wymiarach 3000x2500 z szybą T4 + 18 SwissSpacer Ultimate + FL4 + 18 SwissSpacer Ultimate + T4 - metoda obliczeniowa

\*2 dla konstrukcji o wymiarach 4000 x 2200 z szybą T4 + 18 SwissSpacer Ultimate + FL4 + 18 SwissSpacer Ultimate + T4 metoda obliczeniowa

\*3 dla konstrukcji o wymiarach 2900x2450 mm z szybą o wartości Ug=0,8 W/(m<sup>2</sup>K) + ramką SwissSpacer Ultimate - metoda obliczeniowa

\*4 dla konstrukcji o wymiarach 3600x2450 mm z szybą o wartości Ug=0,8 W/(m<sup>2</sup>K) + ramką SwissSpacer Ultimate - metoda obliczeniowa

\*5 dla konstrukcji o wymiarach 3600x2450 mm z szybą o wartości Ug=0,8 W/(m<sup>2</sup>K) + ramką SwissSpacer Ultimate - metoda obliczeniowa

\*6 dla konstrukcji o wymiarach 3600x2450 mm z szybą o wartości Ug=0,6 W/(m<sup>2</sup>K) + ramką SwissSpacer Ultimate - metoda obliczeniowa

\*7 dla konstrukcji o wymiarach 3600x2450 z szybą o wartości Ug=0,5 W/(m<sup>2</sup>K) + ramką SwissSpacer Ultimate - metoda obliczeniowa

\*8 dla konstrukcji o wymiarach 2600x2260 mm z szybą o wartości Ug=0,8 W/(m<sup>2</sup>K) + ramką SwissSpacer Ultimate - metoda obliczeniowa

\*9 dla konstrukcji o wymiarach 2600x2260 mm z szybą o wartości Ug=0,6 W/(m<sup>2</sup>K) + ramką SwissSpacer Ultimate - metoda obliczeniowa

\*10 dla konstrukcji o wymiarach 2600x2260 mm z szybą o wartości Ug=0,5 W/(m<sup>2</sup>K) + ramką SwissSpacer ultimate - metoda obliczeniowa

\*11 dla konstrukcji o wymiarach 2600x2260 mm z szybą o wartości Ug=0,7 W/(m<sup>2</sup>K) + ramką SwissSpacer Ultimate - metoda obliczeniowa

\*12 dla konstrukcji o wymiarach 2600x2260 mm z szybą o wartości Ug=0,6 W/(m<sup>2</sup>K) + ramką SwissSpacer Ultimate - metoda obliczeniowa

DRUTEX jest obecnie jednym z największych producentów okien i drzwi w Europie. To nie tylko jedna z najbardziej innowacyjnych i wiarygodnych polskich marek, ale również wizytówka sukcesów polskiej przedsiębiorczości na całym świecie.

Firmą, opartą w 100 procentach na polskim kapitale, kieruje od początku jej założyciel, Leszek Gierszewski.

Dzięki gwarantowanej wysokiej jakości, bogatej ofercie, zaawansowaniu technologicznemu, własnym laboratoriom, wysokiej sprawności działania, bardzo krótkim terminom realizacji wraz z dostawą, z roku na rok zwiększamy grono odbiorców. Każdy produkt jest zindywidualizowany, wyprodukowany dla konkretnego Klienta.

W ofercie posiadamy okna i drzwi z PVC, aluminium i drewna, a także rolety, żaluzje fasadowe, fasady oraz ogrody zimowe.

Stolarka okienna-drzwiowa firmowana naszym logo trafia do krajów na sześciu kontynentach.

Doceniły nas miliony zadowolonych Klientów oraz niezależni eksperci przyznając firmie wiele prestiżowych wyróżnień. Wśród najważniejszych są m.in.: Diament Forbesa, EU Standard, Medal Europejski, Tytuł Superbrands, Plus X Award 2017.



do 7000  
okien dziennie



4000  
pracowników



600  
pojazdów



115 tys. m<sup>2</sup>  
powierzchni  
produkcyjnej

Termin realizacji nawet 7 dni

SINCE 1985

